

# ***FEBUR***

**ACCESSORI SPECIALI MOTO**



***CATALOGO 2019***

# CHI SIAMO

FEBUR NASCE NEL 1996 DALL'UNIONE TRA L'ESPERIENZA DEL PREPARATORE BURSI GIANFRANCESCO E LA PASSIONE MOTOCICLISTICA DEI FRATELLI FABRIZIO E FABIO FERRI CON L'INTENTO DI DIVENTARE IL PUNTO DI RIFERIMENTO PER GLI APPASSIONATI E I PROFESSIONISTI DELLE DUE RUOTE.

IL CONTINUO SVILUPPO DI PRODOTTI HA PORTATO, NEL 2000, AL PROGETTO *FEBUR RADIATORS*, AL QUALE SONO CONSEGUITE COLLABORAZIONI CON PILOTI E TEAM DI RILEVANZA MONDIALE E INNUMEREVOLI CONQUISTE DI TITOLI SUPERBIKE, SUPERSPORT, SUPERSTOCK, CIV, MXGP ED ENDURO.

NEL 2010, DOPO UN LUNGO TRAGITTO, BURSI GIANFRANCESCO HA LASCIATO LA SOCIETÀ, ED I FRATELLI FERRI HANNO CERCATO DI MANTENERE LA STESSA PROFESSIONALITÀ CHE LI HA PORTATI A CONTINUI SUCCESSI E LA COSTRUZIONE DI DURATURI RAPPORTI DI FIDUCIA CON I PROPRI CLIENTI.

NEL 2016, DOPO LA PREMATURA SCOMPARSA DI FABRIZIO, LA CONDUZIONE È STATA PRESA INTERAMENTE IN MANO DA FABIO E L'AZIENDA SI È INCENTRATA ED È CRESCIUTA NELLO SVILUPPO DI ACCESSORI RACING DI PROPRIA PRODUZIONE.

QUESTA SCELTA HA POSITIVAMENTE RIPAGATO, AMPLIANDO LA GAMMA DI PRODOTTI E AUMENTANDO IL NUMERO DI TEAM E RIVENDITORI CHE HANNO DECISO DI AFFIDARSI AL MARCHIO FEBUR.

---

FEBUR BORN IN 1996 FROM THE FUSION BETWEEN THE EXPERIENCE OF BURSI GIANFRANCESCO AND THE PASSION FOR THE MOTORBIKES OF THE BROTHERS FABRIZIO AND FABIO FERRI WITH THE TARGET OF BECOMING A LANDMARK FOR ALL THE MOTORBIKES LOVERS AND PROS.

THE CONTINUOUS DEVELOPMENT OF RACING PRODUCTS BROUGHT, IN 2000, TO THE *FEBUR RADIATORS* PROJECT, TO WHOM FOLLOWED COOPERATIONS WITH RIDERS AND TEAMS OF WORLD RELEVANCE AND COUNTLESS VICTORIES OF SUPERBIKE, SUPERSPORT, SUPERSTOCK, CIV, MXGP AND ENDURO TITLES.

IN 2010 BURSI GIANFRANCESCO LEFT THE COMPANY, AND THE FERRI BROTHERS KEPT THE SAME PROFESSIONALITY WHICH BROUGHT THEM TO CONTINUOUS SUCCESSES AND THE BUILD OF LONG LASTING RELATIONSHIP OF TRUST WITH THEIR CLIENTS.

IN 2016, AFTER THE PREMATURE LOST OF FABRIZIO, FABIO TOOK THE LEADERSHIP AND THE COMPANY FOCUSED ON THE DEVELOPMENT OF ITS RACING PARTS PRODUCTION.

THIS CHOICE HAD A POSITIVE ANSWER, A WIDER PRODUCT RANGE AND AN INCREASE OF THE TEAMS AND DEALERS THAT CHOOSED TO RELY ON THE FEBUR BRAND.



# INDICE/ INDEX

## RADIATORI/ RADIATORS

- 3 RACING
- 11 STOCK
- 13 OFF-ROAD

## FORCELLONI RACING/ RACING SWINGARMS

- 19 IN MAGNESIO/ MAGNESIUM
- 20 IN ALLUMINIO/ ALUMINIUM

## PIASTRE DI STERZO/ TRIPLE CLAMPS

- 24 IN MAGNESIO/ MAGNESIUM

## SERBATOI MAGGIORATI/ INCREASED FUEL TANKS

- 25 IN ALLUMINIO/ ALUMINIUM

## TELAJETTI RACING/ RACING SUBFRAMES

- 27 ANTERIORI IN ALLUMINIO/ ALUMINIUM FRONT
- 28 POSTERIORI IN ALLUMINIO/ ALUMINIUM REAR

## PORTATARGA/ PLATE HOLDERS

- 31 IN ALLUMINIO O ACCIAIO / ALUMINIUM OR STEEL

## PEDANE REGOLABILI/ ADJUSTABLE FOOTRESTS

- 31 IN ERGAL

## STAFFE DI SCARICO/ EXHAUST BRACKETS

- 32 IN ALLUMINIO/ ALUMINIUM



## ACCESSORI BOX/ BOX ACCESSORIES

32 VARI/ VARIOUS

## ACCESSORI MANUBRIO/ HANDLEBARS ACCESSORIES

33 VARI/ VARIOUS

## ACCESSORI RUOTE/ WHEELS ACCESSORIES

33 VARI/ VARIOUS

## CARENE RACING/ RACING FAIRINGS

35 COMPLETE IN VETRORESINA/ FIBERGLASS SETS

38 ACCESSORI IN VETRORESINA/ FIBERGLASS ACCESSORIES

44 PLEXIGLASS/ PLEXIGLASSES

## GANDINI RACE

45 CORONE E PIGNONI/ FRONT AND REAR SPROCKETS

## TEKNOFIBRA

47 FOGLI PARACALORE/ HEATSHIELD SHEETS

## LA TUA MOTO/ YOUR BIKE

49 DUCATI PANIGALE 1199 2012-2018

50 DUCATI PANIGALE V4 2018

51 KAWASAKI ZX-10R 2016-2018

52 SUZUKI GSX-R 1000 2017-2018

53 YAMAHA YZF R3 2015-2018

54 YAMAHA YZF R6 2017-2018



# RADIATORI RACING

I NOSTRI RADIATORI IN ALLUMINIO SONO IN GRADO DI ABBASSARE NOTEVOLMENTE LA TEMPERATURA DI ACQUA E OLIO GRAZIE ALLA MAGGIORE SUPERFICIE DI MASSA RADIANTE, QUALITÀ DEI MATERIALI E ATTENTA PROGETTAZIONE E SVILUPPO EFFETTUATO IN COLLABORAZIONE CON I MIGLIORI TEAM DI TUTTO IL MONDO.

UNA TEMPERATURA COSTANTE E CHE NON RAGGIUNGE PICCHI ELEVATI GARANTISCE UN MIGLIORE FUNZIONAMENTO DEL MOTORE, NE EVITA PERDITA DI POTENZA E NE ALLUNGA LA VITA.

OUR ALUMINIUM RADIATORS CAN GREATLY DECREASE THE WATER AND OIL TEMPERATURE THANKS TO INCREASED SURFACE, QUALITY OF THE MATERIALS AND CAREFUL DESIGN AND DEVELOPMENT MADE IN COLLABORATION OF THE BEST WORLD RACING TEAMS.

A STEADY TEMPERATURE THAT DOESN'T REACH HIGH PEAKS ENSURE A BETTER ENGINE WORK, AVOID LOSS OF POWER AND LENGTHENS HIS LIFE.

## I NOTRI TEAM/ OUR TEAMS:

BARNI RACING TEAM

RED BULL HONDA TEN KATE

PUCETTI RACING TEAM

TEAM GO ELEVEN

BOX PEDERCINI

TEAM ROSSO e NERO RACING

ORELAC RACING TEAM

TEAM MOTOxRACING

TECNICA MOTO RACING TEAM

YAMAHA bLU cRU

YAMAHA R1 CUP

KTM RC CUP

MX FONTA RACING

TEAM REDMOTO

GEBBEN RACING



**RED BULL HONDA RACING TEAM  
LEON CAMIER**

## DUCATI PANIGALE 899/ 959/ 1199/ 1299 2012-2018

Radiatore completo acqua e olio con kit elimina valvola  
Complete water and oil radiator with valve removal kit







## DUCATI PANIGALE V4 2018

Radiatore completo acqua e olio  
Complete water and oil radiator



FE1548

**barni**  
RACINGTEAM

# HONDA CBR 1000 RR 2017-2018

Radiatore completo acqua  
Complete water radiator



FE1480



# KAWASAKI ZX-6R 600 2009-2018

Radiatore completo acqua  
Complete water radiator



FE1326



# YAMAHA YZF R6 2017-2018

Radiatore completo acqua  
Complete water radiator

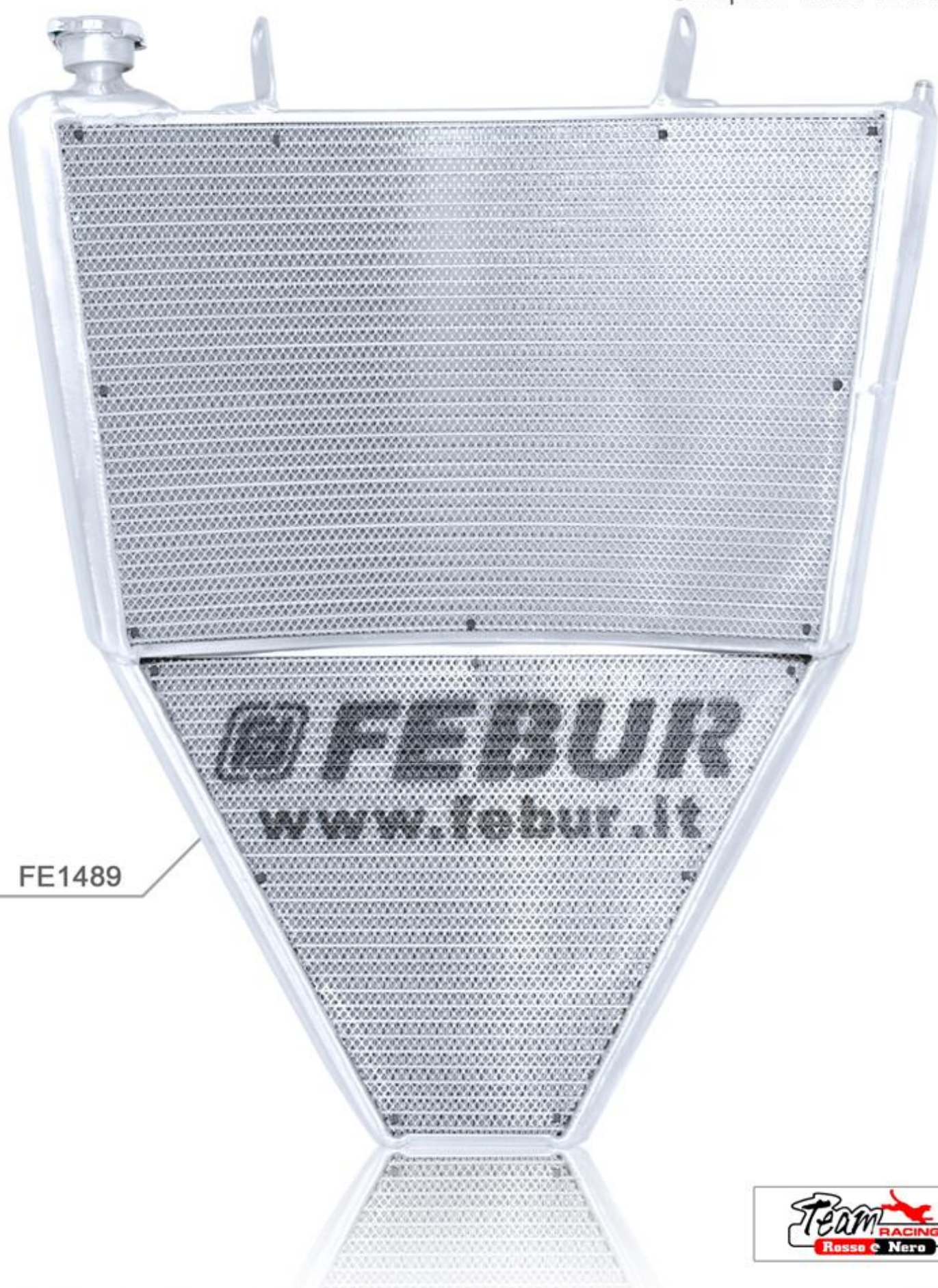

# RADIATORI STOCK

## KAWASAKI NINJA 400 R 2018

Radiatore acqua aggiuntivo  
Additional water radiator



FE1550

## KTM RC 390 2015-2018

Radiatore acqua aggiuntivo  
Additional water radiator

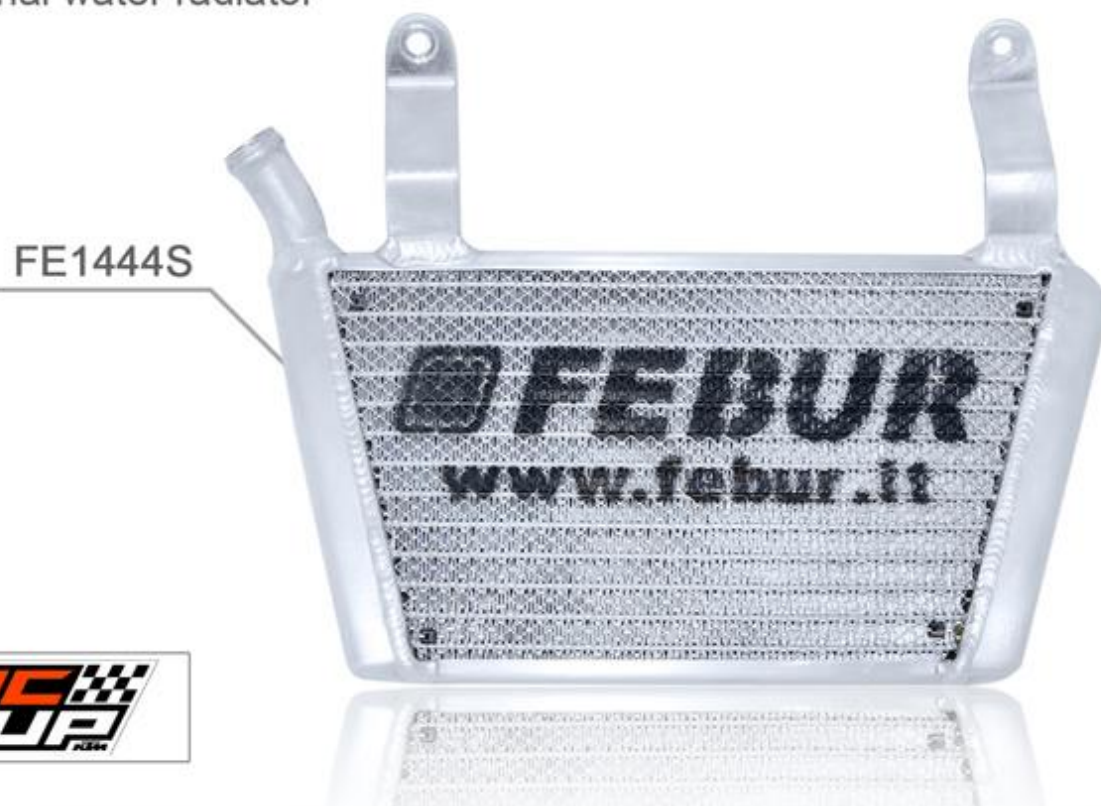

FE1444S



## YAMAHA YZF R3 2015-2018

Radiatore acqua aggiuntivo  
Additional water radiator



FE1528



## YAMAHA YZF R1 2015-2018

Radiatore olio puntale  
Lower oil radiator

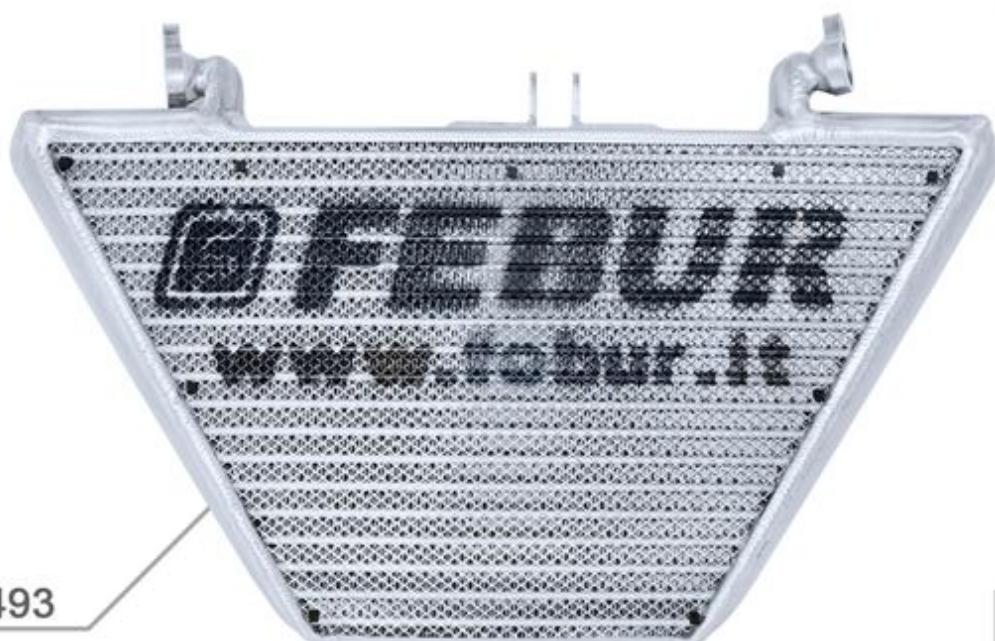

FE1493



## HONDA CRF 450 R 2017-2018

Coppia radiatori acqua  
Pair of water radiator

FE1477



**RedMoto**  
MOTOCROSS - ENDOURO - SUPERMOTO - TRIAL

## YAMAHA YZ 250/ 450 F 2014-2018

Coppia radiatori acqua  
Pair of water radiator

FE1537



**MAX FONTARACING**





**MX FONTARACING**

**KIARA FONTANESI**

**CAMPIONESSA MONDIALE MX WOMEN 2017 e 2018**

**APRILIA**

RSV 1000 2000-2003	RADIATORE ACQUA STRADA MAGGIORATO	FE181
RSV 1000 2000-2003	RADIATORE ACQUA RACING	FE282
RSV 1000 2004-2008	RADIATORE ACQUA E OLIO RACING (NO TUBI OLIO)	FE501
RSV4 2009-2018	RADIATORE ACQUA AGGIUNTIVO (OMOLOGATO GARE STOCK)	FE1076
RSV4 2009-2018	RADIATORE ACQUA AGGIUNTIVO (OMOLOGATO GARE STOCK , CON TUBI IN SILICONE)	FE1076S
RSV4 2009-2018	RADIATORE ACQUA E OLIO STRADA RACING MAGGIORATO (NO TUBI OLIO)	FE1077
RSV4 2009-2018	Y ELIMINA VALVOLA TERMOSTATICA	FE1330

**BMW**

S 1000 RR 2009-2018	RADIATORE ACQUA AGGIUNTIVO (OMOLOGATO GARE STOCK)	FE1259
S 1000 RR 2009-2018	RADIATORE ACQUA AGGIUNTIVO (OMOLOGATO GARE STOCK , CON TUBI IN SILICONE)	FE1259S
S 1000 RR 2009-2018	RADIATORE ACQUA E OLIO RACING (NO TUBI OLIO)	FE1258
S 1000 RR 2009-2018	RADIATORE ACQUA E OLIO RACING (CON TUBI IN SILICONE, NO TUBI OLIO)	FE1258S

**DUCATI**

748 RACING/ 748 RS 1994-2002	RADIATORE ACQUA RACING	FE026
748/ 916/ 996 1994-2002	RADIATORE ACQUA STRADA MAGGIORATO	FE150
748/ 916/ 996 1994-2002	RADIATORE ACQUA STRADA RACING MAGGIORATO	FE160
748/ 916/ 996 1994-2002	RADIATORE OLIO STRADA MAGGIORATO CON PUNTALE IN CARBONIO (NO TUBI)	FE161
916/ 996 RACING 1994-2002	RADIATORE ACQUA RACING	FE027
916/ 996 RACING 1994-2002	RADIATORE ACQUA EVOLUTION	FE290
998 S/ R 2002-2004	RADIATORE ACQUA STRADA RACING MAGGIORATO	FE291
998 RS 2002-2004	RADIATORE ACQUA RACING	FE332
998 S 2002-2004	RADIATORE OLIO STRADA MAGGIORATO (NO TUBI)	FE335
998 R 2002-2004	RADIATORE OLIO RACING MAGGIORATO (NO TUBI)	FE336
998 RS 2002-2004	RADIATORE OLIO RACING MAGGIORATO (NO TUBI)	FE485
749 RS 2003-2006	RADIATORE ACQUA RACING	FE744
749 RS 2003-2006	RADIATORE OLIO RACING MAGGIORATO (NO TUBI)	FE752
999 2003-2006	RADIATORE ACQUA E OLIO STRADA RACING MAGGIORATO (NO TUBI OLIO)	FE502
999 RS 2004	RADIATORE ACQUA RACING	FE503
999 RS 2004	RADIATORE OLIO RACING MAGGIORATO (NO TUBI)	FE504
999 RS 2005-2007	RADIATORE ACQUA RACING	FE822
999 RS 2005-2007	RADIATORE OLIO RACING MAGGIORATO (NO TUBI)	FE824
848/ 1098/ 1198 2007-2013	RADIATORE ACQUA RACING SPESSORE 30mm (NECESSARIO FE1421)	FE745
848/ 1098/ 1198 2007-2013	RADIATORE ACQUA RACING SPESSORE 45mm (NECESSARIO FE1421)	FE823
848/ 1098/ 1198 2007-2013	RADIATORE ACQUA RACING STRADA	FE1079
848/ 1098/ 1198 2007-2013	RADIATORE ACQUA AGGIUNTIVO (OMOLOGATO GARE STOCK)	FE915
848/ 1098/ 1198 2007-2013	RADIATORE ACQUA AGGIUNTIVO (OMOLOGATO GARE STOCK, CON TUBI IN SILICONE)	FE915S
848/ 1098/ 1198 2007-2013	RADIATORE OLIO RACING MAGGIORATO SPESSORE 30mm (NO TUBI)	FE753
848/ 1098/ 1198 2007-2013	RADIATORE OLIO RACING MAGGIORATO SPESSORE 45mm (NO TUBI)	FE825
848/ 1098/ 1198 2007-2013	SUPPORTO BATTERIA PER RADIATORE ACQUA RACING FEBUR	FE1421
PANIGALE 899/ 1199/ 1299 2012-2018	KIT RADIATORE ACQUA AGGIUNTIVO STOCK (CON TUBI IN SILICONE ED ELIMINA VALVOLA)	FE1331
PANIGALE 899/ 1199/ 1299 2012-2018	KIT RADIATORE PUNTALE ACQUA E OLIO PER VALVOLA TERMOSTATICA ORIGINALE	FE1332
PANIGALE 899/ 1199/ 1299 2012-2018	KIT RADIATORE PUNTALE ACQUA E OLIO CON ELIMINA VALVOLA TERMOSTATICA	FE1333
PANIGALE 899/ 1199/ 1299 2012-2018	KIT RADIATORE PUNTALE ACQUA E OLIO PER VALV. TERMOSTATICA ORIGINALE CON VENTOLA	FE1469
PANIGALE 899/ 1199/ 1299 2012-2018	KIT RADIATORE PUNTALE ACQUA E OLIO CON ELIMINA VALVOLA TERMOSTATICA E VENTOLA	FE1470
PANIGALE 899/ 1199/ 1299 2012-2018	RADIA ACQUA STRADA RACING	FE1475
PANIGALE 899/ 1199/ 1299 2012-2018	KIT RADIATORE COMPLETO ACQUA E OLIO (CON ELIMINA VALV., SUPP. BATT. E SUPP. RAD.)	FE1338
PANIGALE 899/ 1199/ 1299 2012-2018	CONVOGLIATORE ARIA IN AVIOFIBRA PER RADIATORE COMPLETO FEBUR	FE1432
PANIGALE V4 2018	RADIATORE ACQUA E OLIO RACING	FE1548
SUPERSPORT SS 900 1998-2000	RADIATORE OLIO STRADA MAGGIORATO (NO TUBI)	FE164
HYPERMOTARD 749/ 1100 2007-2012	RADIATORE OLIO STRADA MAGGIORATO (NO TUBI)	FE906
MONSTER 400/ 600/ 750/ 800/ 900	RADIATORE OLIO STRADA MAGGIORATO (NO TUBI)	FE163
MONSTER S4 2001-2003	RADIATORE ACQUA STRADA RACING MAGGIORATO	FE338
MONSTER S4 2001-2003	RADIATORE OLIO STRADA MAGGIORATO (NO TUBI)	FE369
MONSTER S4/ S4R/ S4RS 2001-2008	TUBO RACCORDO POMPA ACQUA IN ALLUMINIO	FE1304

**HONDA**

CRF 250 R 2010-2013	COPPIA RADIATORI ACQUA RACING	FE1317
CRF 250 R 2010-2013	KIT RADIATORI ACQUA E OLIO RACING (COPPIA, CON SCAMBIATORE DI CALORE E TUBI)	FE1347
CRF 250 R 2014-2017	COPPIA RADIATORI ACQUA RACING	FE1345
CRF 250 R 2018	COPPIA RADIATORI ACQUA RACING	FE1540
CRF 450 R 2013-2014	COPPIA RADIATORI ACQUA RACING	FE1346
CRF 450 R 2015-2016	COPPIA RADIATORI ACQUA RACING	FE1344
CRF 450 R 2017-2018	COPPIA RADIATORI ACQUA RACING	FE1477
CBR 600 F4 1999-2002	RADIATORE ACQUA STRADA MAGGIORATO	FE295
CBR 600 F4 1999-2002	RADIATORE ACQUA STRADA EVOLUTION	FE366
CBR 600 RR 2003-2004	RADIATORE ACQUA RACING	FE407
CBR 600 RR 2005-2006	RADIATORE ACQUA RACING	FE586
CBR 600 RR 2007-2018	RADIATORE ACQUA RACING	FE746
CBR 600 RR 2007-2018	RADIATORE ACQUA E OLIO RACING (OLIO POSIZIONATO DIETRO, NO TUBI OLIO)	FE1456
CBR 600 RR 2007-2018	RADIATORE ACQUA AGGIUNTIVO (OMOLOGATO GARE STOCK)	FE916
CBR 600 RR 2007-2018	RADIATORE ACQUA AGGIUNTIVO (OMOLOGATO GARE STOCK, CON TUBI IN SILICONE)	FE916S

CBR 600 RR 2007-2018	FLANGIA SCAMBIATORE DI CALORE	FE1261
CBR 600 RR 2007-2018	VITE SCAMBIATORE CALORE	FE1457
CBR 929 RR 2000-2001	RADIATORE ACQUA STRADA MAGGIORATO	FE263
CBR 929 RR 2000-2001	RADIATORE ACQUA RACING	FE283
CBR 954 RR 2002-2003	RADIATORE ACQUA RACING (SOLO CON COLLETTORI TEAM RUMI)	FE409
CBR 1000 RR 2004-2007	RADIATORE ACQUA RACING	FE497
CBR 1000 RR 2008-2016	RADIATORE ACQUA RACING	FE826
CBR 1000 RR 2008-2016	RADIATORE ACQUA RACING (CON TUBI IN SILICONE)	FE826S
CBR 1000 RR 2008-2016	RADIATORE ACQUA E OLIO RACING (OLIO POSIZIONATO DIETRO AL RADIATORE, NO TUBI OLIO)	FE1016
CBR 1000 RR 2008-2016	RADIATORE ACQUA AGGIUNTIVO (PUNTALE SOLO CON SCARICHI SBK)	FE917
CBR 1000 RR 2008-2016	RADIATORE ACQUA AGGIUNTIVO (PUNTALE SOLO CON SCARICHI SBK, CON TUBI IN SILICONE)	FE917S
CBR 1000 RR 2008-2016	RADIATORE ACQUA AGGIUNTIVO EVO (OMOLOGATO GARE STOCK)	FE1068
CBR 1000 RR 2008-2016	RADIATORE ACQUA AGGIUNTIVO (OMOLOGATO GARE STOCK, CON TUBI IN SILICONE)	FE1068S
CBR 1000 RR 2008-2016	FLANGIA SCAMBIATORE DI CALORE	FE1261
CBR 1000 RR 2008-2016	VITE SCAMBIATORE CALORE	FE1457
CBR 1000 RR 2017-2018	RADIATORE ACQUA RACING	FE1480
CBR 1000 RR 2017-2018	RADIATORE ACQUA RACING (CON TUBI IN SILICONE)	FE1480S
CBR 1000 RR 2017-2018	RADIATORE ACQUA AGGIUNTIVO (OMOLOGATO GARE STOCK)	FE1482
CBR 1000 RR 2017-2018	RADIATORE ACQUA AGGIUNTIVO (OMOLOGATO GARE STOCK, CON TUBI IN SILICONE)	FE1482S
CRF 1000 L AFRICA TWIN 2016-2018	COPPIA RADIATORI ACQUA RACING	FE1476
VTR 1000 SP1/ SP2 2000-2006	RADIATORE ACQUA RACING	FE265
<b>KAWASAKI</b>		
NINJA 250/ 300 R 2008-2017	RADIATORE ACQUA AGGIUNTIVO (OMOLOGATO GARE STOCK)	FE1038
NINJA 250/ 300 R 2008-2017	RADIATORE ACQUA AGGIUNTIVO (OMOLOGATO GARE STOCK, CON TUBI IN SILICONE)	FE1038S
NINJA 400 R 2018	RADIATORE ACQUA AGGIUNTIVO EVO (OMOLOGATO GARE STOCK)	FE1550
NINJA 400 R 2018	RADIATORE ACQUA AGGIUNTIVO EVO (OMOLOGATO GARE STOCK, CON TUBI IN SILICONE)	FE1550S
KX 250/ 450 F 2016-2018	COPPIA RADIATORI ACQUA RACING	FE1541
ZX-6R 600/ 636 2000-2002	RADIATORE ACQUA STRADA MAGGIORATO	FE292
ZX-6R 600/ 636 2000-2002	RADIATORE ACQUA RACING	FE267
ZX-6R 600/ 636 2003-2004	RADIATORE ACQUA RACING	FE411
ZX-6R 600/ 636 2005-2006	RADIATORE ACQUA RACING	FE588
ZX-6R 600 2007-2008	RADIATORE ACQUA RACING	FE748
ZX-6R 600 2007-2008	RADIATORE ACQUA AGGIUNTIVO (OMOLOGATO GARE STOCK)	FE947
ZX-6R 600 2007-2008	RADIATORE ACQUA AGGIUNTIVO (OMOLOGATO GARE STOCK, CON TUBI IN SILICONE)	FE947S
ZX-6R 600 2009-2018	RADIATORE ACQUA RACING	FE1326
ZX-6R 600 2009-2018	RADIATORE ACQUA RACING (COMPLETO DI TUBI SILICONICI)	FE1326S
ZX-6R 600 2009-2018	RADIATORE ACQUA AGGIUNTIVO (OMOLOGATO GARE STOCK)	FE1039
ZX-6R 600 2009-2018	RADIATORE ACQUA AGGIUNTIVO (OMOLOGATO GARE STOCK, CON TUBI IN SILICONE)	FE1039S
ZX-9R 2000-2001	RADIATORE ACQUA STRADA MAGGIORATO	FE268
ZX-9R 2000-2001	RADIATORE ACQUA RACING	FE284
ZX-10R 2004-2005	RADIATORE ACQUA RACING	FE498
ZX-10R 2006-2007	RADIATORE ACQUA RACING	FE591
ZX-10R 2008-2010	RADIATORE ACQUA RACING	FE827
ZX-10R 2008-2010	RADIATORE ACQUA AGGIUNTIVO (OMOLOGATO GARE STOCK)	FE919
ZX-10R 2008-2010	RADIATORE ACQUA AGGIUNTIVO (OMOLOGATO GARE STOCK, CON TUBI IN SILICONE)	FE919S
ZX-10R 2011-2015	RADIATORE ACQUA RACING	FE1297
ZX-10R 2011-2015	RADIATORE ACQUA RACING (CON TUBI IN SILICONE)	FE1297S
ZX-10R 2011-2015	RADIATORE ACQUA AGGIUNTIVO (OMOLOGATO GARE STOCK)	FE1298
ZX-10R 2011-2015	RADIATORE ACQUA AGGIUNTIVO (OMOLOGATO GARE STOCK, CON TUBI IN SILICONE)	FE1298S
ZX-10R 2016-2018	RADIATORE ACQUA RACING	FE1396
ZX-10R 2016-2018	RADIATORE ACQUA RACING (CON TUBI IN SILICONE)	FE1396S
ZX-10R 2016-2018	RADIATORE ACQUA AGGIUNTIVO (OMOLOGATO GARE STOCK)	FE1397
ZX-10R 2016-2018	RADIATORE ACQUA AGGIUNTIVO (OMOLOGATO GARE STOCK, CON TUBI IN SILICONE)	FE1397S
<b>KTM</b>		
SX 250 F 2011-2015	COPPIA RADIATORI ACQUA RACING	FE1348
RC 390 2015-2018	RADIATORE ACQUA AGGIUNTIVO (OMOLOGATO GARE STOCK, CON TUBI IN SILICONE)	FE1444S
<b>MV AGUSTA</b>		
F3 675/ 800 2012-2018	RADIATORE ACQUA E OLIO RACING (CON NIPPLI E STAFFA FERMA TUBI)	FE1322
F3 675/ 800 2012-2018	RADIATORE ACQUA E OLIO RACING (CON TUBI IN SILICONE E KIT OLIO)	FE1322S
F3 675/ 800 2012-2018	TUBO TESTA MANDATA ACQUA IN ALLUMINIO	FE1479
F4 750 1998-2003	RADIATORE ACQUA STRADA RACING	FE266
F4 1000 2004-2009	RADIATORE ACQUA RACING	FE587
F4 1000 2004-2009	RADIATORE ACQUA E OLIO RACING (NO TUBI OLIO)	FE747
F4 1000 2010-2018	RADIATORE ACQUA RACING	FE1415
F4 1000 2010-2018	RADIATORE ACQUA E OLIO RACING (NO TUBI OLIO)	FE1424
<b>SUZUKI</b>		
GSX-R 600/ 750 2001-2003	RADIATORE ACQUA STRADA MAGGIORATO	FE269
GSX-R 600/ 750 2001-2003	RADIATORE ACQUA RACING	FE287
GSX-R 600/ 750 2006-2007	RADIATORE ACQUA RACING CORTO (PER SCARICO ORIGINALE)	FE410
GSX-R 600/ 750 2006-2007	RADIATORE ACQUA RACING LUNGO (PER SCARICO RACING)	FE406
GSX-R 600/ 750 2008-2010	RADIATORE ACQUA RACING	FE828

GSX-R 600/ 750 2008-2010	RADIATORE ACQUA AGGIUNTIVO (SOLO CON SCARICO AKRAPOVIC)	FE920
GSX-R 600/ 750 2008-2010	RADIATORE ACQUA AGGIUNTIVO (SOLO CON SCARICO AKRAPOVIC, CON TUBI IN SILICONE)	FE920S
GSX-R 600/ 750 2011-2018	RADIATORE ACQUA RACING	FE1341
GSX-R 600/ 750 2011-2018	RADIATORE ACQUA RACING (CON TUBI IN SILICONE)	FE1341S
GSX-R 600/ 750 2011-2018	RADIATORE ACQUA AGGIUNTIVO (OMOLOGATO GARE STOCK)	FE1315
GSX-R 600/ 750 2011-2018	RADIATORE ACQUA AGGIUNTIVO (OMOLOGATO GARE STOCK, CON TUBI IN SILICONE)	FE1315S
GSX-R 1000 2001-2002	RADIATORE ACQUA STRADA MAGGIORATO	FE217
GSX-R 1000 2001-2002	RADIATORE ACQUA RACING	FE293
GSX-R 1000 2003-2004	RADIATORE ACQUA E OLIO RACING (NO TUBI OLIO)	FE413
GSX-R 1000 2005-2006	RADIATORE ACQUA E OLIO RACING (CON TUBI OLIO)	FE589
GSX-R 1000 2007-2008	RADIATORE ACQUA E OLIO RACING (NO TUBI OLIO)	FE749
GSX-R 1000 2007-2008	RADIATORE ACQUA AGGIUNTIVO (OMOLOGATO GARE STOCK)	FE907
GSX-R 1000 2007-2008	RADIATORE ACQUA AGGIUNTIVO (OMOLOGATO GARE STOCK, CON TUBI IN SILICONE)	FE907S
GSX-R 1000 2009-2016	RADIATORE ACQUA E OLIO RACING (NO TUBI OLIO)	FE1028
GSX-R 1000 2009-2016	RADIATORE ACQUA AGGIUNTIVO (OMOLOGATO GARE STOCK)	FE1029
GSX-R 1000 2009-2016	RADIATORE ACQUA AGGIUNTIVO (OMOLOGATO GARE STOCK, CON TUBI IN SILICONE)	FE1029S
GSX-R 1000 2017-2018	RADIATORE ACQUA E OLIO RACING (NO TUBI OLIO)	FE1485
GSX-R 1000 2017-2018	RADIATORE ACQUA E OLIO RACING (CON TUBI IN SILICONE E KIT OLIO)	FE1485S
<b>TRIUMPH</b>		
DAYTONA 675 2006-2012	RADIATORE ACQUA RACING	FE1032
DAYTONA 675 2006-2012	RADIATORE ACQUA E OLIO RACING (NO TUBI OLIO)	FE1004
<b>YAMAHA</b>		
WR 250 F 2007-2012	COPPIA RADIATORI ACQUA RACING	FE1291
WR 450 F 2004	COPPIA RADIATORI ACQUA RACING	FE590
YZ 250/ 450 F 2014-2018	COPPIA RADIATORI ACQUA RACING	FE1537
YZF R3 2015-2018	RADIATORE ACQUA AGGIUNTIVO (OMOLOGATO GARE STOCK)	FE1528
YZF R3 2015-2018	RADIATORE ACQUA AGGIUNTIVO (OMOLOGATO GARE STOCK, CON TUBI IN SILICONE)	FE1528S
T-MAX 530 2012-2016	RADIATORI ACQUA STRADA MAGGIORATO (CON VENTOLA)	FE1363
T-MAX 530 2012-2016	RADIATORI ACQUA STRADA MAGGIORATO (CON TUBI IN SILICONE E VENTOLA)	FE1363S
YZF R6 1998-2002	RADIATORE ACQUA STRADA MAGGIORATO	FE167
YZF R6 1998-2002	RADIATORE ACQUA EVOLUTION 2	FE367
YZF R6 2003-2005	RADIATORE ACQUA RACING	FE415
YZF R6 2006-2007	RADIATORE ACQUA RACING	FE592
YZF R6 2008-2016	RADIATORE ACQUA RACING	FE830
YZF R6 2008-2016	RADIATORE ACQUA RACING (CON TUBI IN SILICONE)	FE830S
YZF R6 2008-2016	RADIATORE ACQUA AGGIUNTIVO (OMOLOGATO GARE STOCK)	FE922
YZF R6 2008-2016	RADIATORE ACQUA AGGIUNTIVO (OMOLOGATO GARE STOCK, CON TUBI IN SILICONE)	FE922S
YZF R6 2017-2018	RADIATORE ACQUA RACING	FE1489
YZF R6 2017-2018	RADIATORE ACQUA RACING (CON TUBI IN SILICONE)	FE1489S
YZF R6 2017-2018	RADIATORE ACQUA AGGIUNTIVO (OMOLOGATO GARE STOCK)	FE1491
YZF R6 2017-2018	RADIATORE ACQUA AGGIUNTIVO (OMOLOGATO GARE STOCK, CON TUBI IN SILICONE)	FE1491S
YZF R7 1999-2002	RADIATORE ACQUA RACING	FE169
YZF R1 1999-2001	RADIATORE ACQUA STRADA MAGGIORATO	FE165
YZF R1 1999-2001	RADIATORE ACQUA RACING	FE272
YZF R1 2002-2003	RADIATORE ACQUA RACING	FE368
YZF R1 2004-2006	RADIATORE ACQUA RACING	FE499
YZF R1 2004-2006	RADIATORE ACQUA AGGIUNTIVO (OMOLOGATO GARE STOCK)	FE948
YZF R1 2004-2006	RADIATORE ACQUA AGGIUNTIVO (OMOLOGATO GARE STOCK, CON TUBI IN SILICONE)	FE948S
YZF R1 2007-2008	RADIATORE ACQUA RACING	FE750
YZF R1 2007-2008	RADIATORE ACQUA AGGIUNTIVO (OMOLOGATO GARE STOCK)	FE908
YZF R1 2007-2008	RADIATORE ACQUA AGGIUNTIVO (OMOLOGATO GARE STOCK, CON TUBI IN SILICONE)	FE908S
YZF R1 2009-2014	RADIATORE ACQUA RACING	FE1030
YZF R1 2009-2014	RADIATORE ACQUA RACING (COMPLETO DI TUBI SILICONICI)	FE1030S
YZF R1 2009-2014	RADIATORE ACQUA AGGIUNTIVO EVO 2 (OMOLOGATO GARE STOCK)	FE1069
YZF R1 2009-2014	RADIATORE ACQUA AGGIUNTIVO EVO 2 (OMOLOGATO GARE STOCK, CON TUBI IN SILICONE)	FE1069S
YZF R1/ R1M 2015-2018	RADIATORE ACQUA E OLIO RACING (NO TUBI OLIO)	FE1367
YZF R1/ R1M 2015-2018	RADIATORE ACQUA E OLIO RACING (CON TUBI IN SILICONE E KIT OLIO)	FE1367S
YZF R1/ R1M 2015-2018	RADIATORE OLIO PUNTALE (TUBI OLIO ORIGINALI)	FE1493
FZ1 2006-2012	RADIATORE ACQUA AGGIUNTIVO	FE1045
FZ1 2006-2012	RADIATORE ACQUA AGGIUNTIVO (CON TUBI IN SILICONE)	FE1045S
<b>ACCESSORI</b>		
	TAPPO RADIATORE RACING 1,5bar	FE793
	TAPPO RADIATORE RACING1,8bar	FE1302
	TAPPO RADIATORE RACING 2,0bar	FE831
	TAPPO RADIATORE RACING OVALE 1,8bar	FE1364
	TAPPO RADIATORE RACING OVALE 2,0bar	FE1365
	RETE PROTEZIONE RADIATORE IN ALLUMINIO 33x33cm	FE1072
	RETE PROTEZIONE RADIATORE IN ACCIAIO 33x33cm	FE1073
	RETE PROTEZIONE RADIATORE IN ALLUMINIO 50x50cm	FE1070
	RETE PROTEZIONE RADIATORE IN ACCIAIO 50x50cm	FE1071
	RETE PROTEZIONE RADIATORE IN ALLUMINIO100x100cm	FE923



**BARNI RACING TEAM**  
**IVAN GOI**

# FORCELLONI RACING

FORCELLONI DI NOSTRA PRODUZIONE, PROGETTATI CON I TEAM DEL MONDIALE SUPERBIKE, REALIZZATI IN LEGA DI ALLUMINIO E ASSEMBLATI CON SALDATURE A TIG O, SOLO PER DUCATI, CON FUSIONI IN LEGA DI MAGNESIO. L'ALLEGGERIMENTO E L'EVOLUZIONE DELLA STRUTTURA GARANTISCONO MIGLIORE MANOVRABILITÀ E SENSIBILITÀ SUL POSTERIORE.

IL MAGNESIO POSSIEDE IL MIGLIOR RAPPORTO PESO/RESISTENZA TRA TUTTI I METALLI COMUNEMENTE UTILIZZATI, INOLTRE, GRAZIE ALL'UTILIZZO DI LEGHE SPECIALI, RAGGIUNGE UN'ELEVATA RESISTENZA ALLA CORROSIONE E ALLE ALTE TEMPERATURE ED UN ECCELLENTE ASSORBIMENTO DELLE VIBRAZIONI ALLE QUALI IL FORCELLONE È SOTTOPOSTO DURANTE CONSECUTIVI CAMBI DI DIREZIONE DELLA MOTO.

SWINGARM OF OUR PRODUCTION, DESIGNED WITH TEAMS OF SUPERBIKE WORLD CHAMPIONSHIP, MADE WITH ALUMINIUM ALLOY AND ASSEMBLED USING THE TIG WELDING OR, ONLY FOR DUCATI, WITH MAGNESIUM CASTING.

THE LIGHTWEIGHT AND THE EVOLVED STRUCTURE ASSURE BETTER MANEUVERABILITY AND REAR SENSIBILITY.

MAGNESIUM HAVE THE BEST WEIGHT/RESISTANCE RATIO BETWEEN ALL THE METALS COMMONLY USED, MOREOVER, THANKS TO SPECIAL ALLOY, ACHIEVE HIGH RESISTANCE TO CORROSION AND HEAT, ALSO CAN GREATLY ABSORB THE VIBRATIONS THAT THE SWINGARM MUST BEAR DURING THE SUDDEN DIRECTION CHANGES OF THE MOTORBIKE.

**W.F.F.B.U.**



**IR**

## DUCATI 748/ 916/ 996/ 998 1994-2004

Kit forcellone monobraccio racing in magnesio

Kit magnesium racing monoswingarm

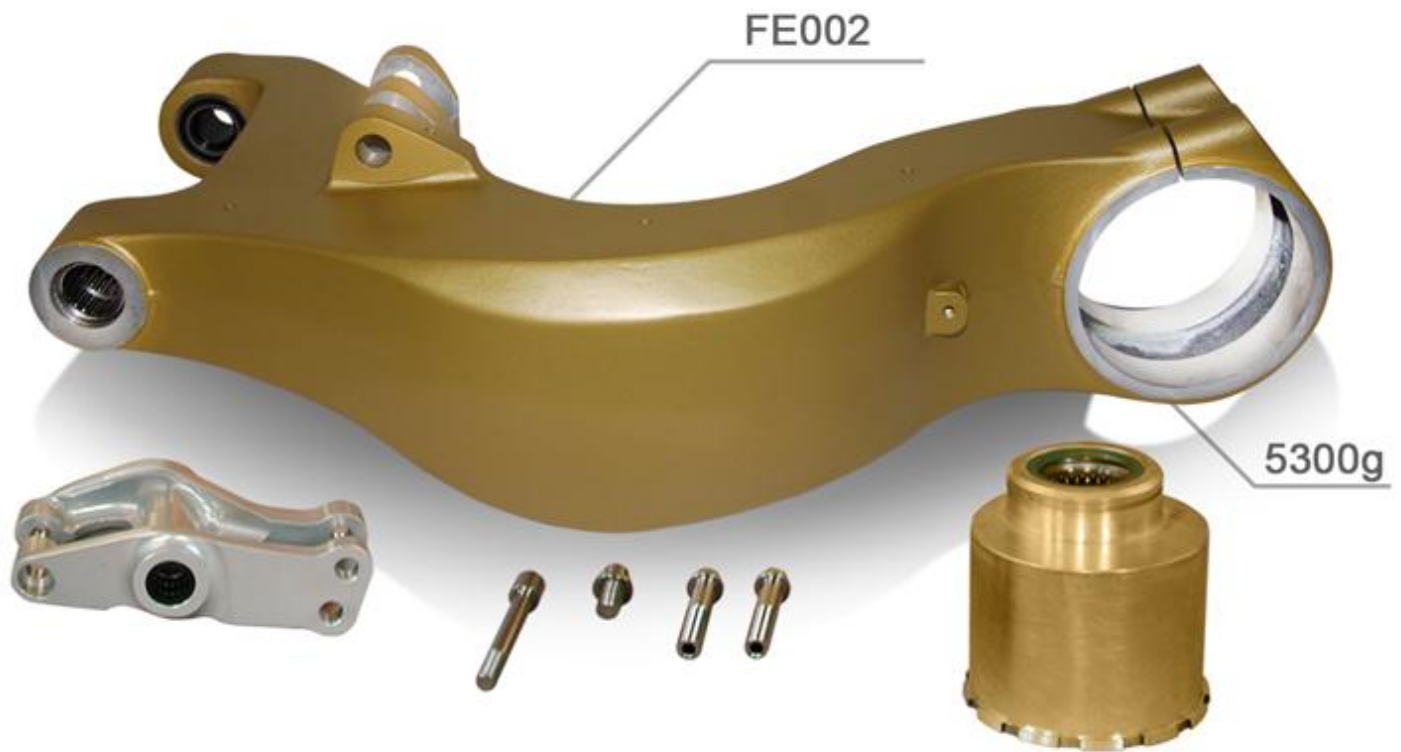

## DUCATI 848/ 1098/ 1198 2007-2013

Kit forcellone monobraccio racing in magnesio

Kit magnesium racing monoswingarm





## KAWASAKI ZX-10R 2016-2018

Kit forcellone racing in alluminio  
Kit aluminium racing swingarm



## YAMAHA YZF R1/ R1M 2015-2018

Kit forcellone racing in alluminio  
Kit aluminium racing swingarm



**DUCATI**

851/ 888 1987-1993	KIT FORCELLONE MONOBRACCIO IN ALLUMINIO	FE039
851/ 888 1987-1993	KIT FORCELLONE MONOBRACCIO IN MAGNESIO	FE040
851/ 888 1987-1993	FORCELLONE MONOBRACCIO NUDO IN ALLUMINIO	FE041
851/ 888 1987-1993	FORCELLONE MONOBRACCIO NUDO IN MAGNESIO	FE042
748/ 916/ 996/ 998 1994-2004	KIT FORCELLONE RACING IN MAGNESIO	FE001
748/ 916/ 996/ 998 1994-2004	KIT FORCELLONE RACING IN MAGNESIO COMPLETO DI CUSCINETTI	FE002
748/ 916/ 996/ 998 1994-2004	KIT FORCELLONE RACING IN MAGNESIO CON CAPRIATA	FE340
748/ 916/ 996/ 998 1994-2004	KIT FORCELLONE RACING IN MAGNESIO CON CAPRIATA CON CUSCINETTI	FE341
748/ 916/ 996/ 998 1994-2004	FORCELLONE RACING IN MAGNESIO	FE003
748/ 916/ 996/ 998 1994-2004	FORCELLONE RACING IN MAGNESIO COMPLETO DI CUSCINETTI	FE004
748/ 916/ 996/ 998 1994-2004	FORCELLONE RACING IN MAGNESIO CON CAPRIATA	FE443
748/ 916/ 996/ 998 1994-2004	FORCELLONE RACING IN MAGNESIO CON CAPRIATA CON CUSCINETTI	FE444
748/ 916/ 996/ 998 1994-2004	PARACATENA IN CARBONIO AUTOCLAVE	CA182
748/ 916/ 996/ 998 1994-2004	PROTEZIONE FORCELLONE IN CARBONIO AUTOCLAVE	CA848
749/ 999 2003-2006	KIT FORCELLONE MONOBRACCIO IN MAGNESIO CON CAPRIATA	FE346
848/ 1098/ 1198 2007-2013	KIT FORCELLONE RACING IN MAGNESIO COMPLETO DI CUSCINETTI	FE797
848/ 1098/ 1198 2007-2013	FORCELLONE RACING IN MAGNESIO COMPLETO DI CUSCINETTI	FE798
MONSTER 400/ 600/ 750/ 800/ 900	KIT FORCELLONE MONOBRACCIO IN ALLUMINIO	FE039
MONSTER 400/ 600/ 750/ 800/ 900	KIT FORCELLONE MONOBRACCIO IN MAGNESIO	FE040
MONSTER 400/ 600/ 750/ 800/ 900	FORCELLONE MONOBRACCIO NUDO IN ALLUMINIO	FE041
MONSTER 400/ 600/ 750/ 800/ 900	FORCELLONE MONOBRACCIO NUDO IN MAGNESIO	FE042
MONSTER S4 2001-2003	KIT FORCELLONE MONOBRACCIO IN ALLUMINIO	FE357
MONSTER S4 2001-2003	KIT FORCELLONE MONOBRACCIO IN MAGNESIO	FE359
MONSTER S4 2001-2003	FORCELLONE MONOBRACCIO NUDO IN ALLUMINIO	FE361
MONSTER S4 2001-2003	FORCELLONE MONOBRACCIO NUDO IN MAGNESIO	FE362
SS SUPERSPORT 900/ 1000 1998-2006	KIT FORCELLONE MONOBRACCIO IN ALLUMINIO	FE119
SS SUPERSPORT 900/ 1000 1998-2006	KIT FORCELLONE MONOBRACCIO IN MAGNESIO	FE120
SS SUPERSPORT 900/ 1000 1998-2006	FORCELLONE MONOBRACCIO NUDO IN ALLUMINIO	FE121
SS SUPERSPORT 900/ 1000 1998-2006	FORCELLONE MONOBRACCIO NUDO IN MAGNESIO	FE122
SS SUPERSPORT 900 1998-2000	FORCELLONE RACING IN ALLUMINIO	FE483
UNIVERSALE	VERNICIATURA ORO FORCELLONE RACING IN MAGNESIO	FE1463
UNIVERSALE	VERNICIATURA NERA FORCELLONE RACING IN MAGNESIO	FE1464

**KAWASAKI**

ZX-10R 2011-2015	FORCELLONE IN ALLUMINIO RACING (COMPLETO DI CURSORI, PERNO D. 28 E DADO)	FE1310
ZX-10R 2011-2015	FORCELLONE IN ALLUMINIO RACING NUDO	FE1309
ZX-10R 2011-2015	FORCELLONE IN ALLUMINIO RACING (COMPLETO PER RUOTA ORIGINALE)	FE1392
ZX-10R 2016-2018	FORCELLONE IN ALLUMINIO RACING (COMPLETO DI CURSORI, PERNO D. 28 E DADO)	FE1401
ZX-10R 2016-2018	FORCELLONE IN ALLUMINIO RACING NUDO	FE1458
ZX-10R 2016-2018	FORCELLONE IN ALLUMINIO RACING (COMPLETO PER RUOTA ORIGINALE)	FE1459
ZX-10R 2011-2018	SUPPORTO PINZA	FE716
ZX-10R 2011-2018	COPPIA SUPPORTI POSTERIORI PER CAVALLETTO	FE1554
ZX-10R 2011-2018	KIT CUSCINETTI	FE1391
ZX-10R 2011-2018	LINK RACING	FE1462
ZX-10R 2011-2018	PARAFANGO POSTERIORE IN CARBONIO AUTOCLAVE	FE1515

**YAMAHA**

YZF R1/ R1M 2015-2018	FORCELLONE IN ALLUMINIO RACING (COMPLETO DI CURSORI E SUPP.SENSORE)	FE1400
YZF R1/ R1M 2015-2018	SUPPORTO PINZA	FE716
YZF R1/ R1M 2015-2018	COPPIA SUPPORTI POSTERIORI PER CAVALLETTO	FE1554
YZF R1/ R1M 2015-2018	KIT CUSCINETTI	FE1538
YZF R1/ R1M 2015-2018	PARAFANGO POSTERIORE IN CARBONIO AUTOCLAVE	FE1539

# PIASTRE DI STERZO

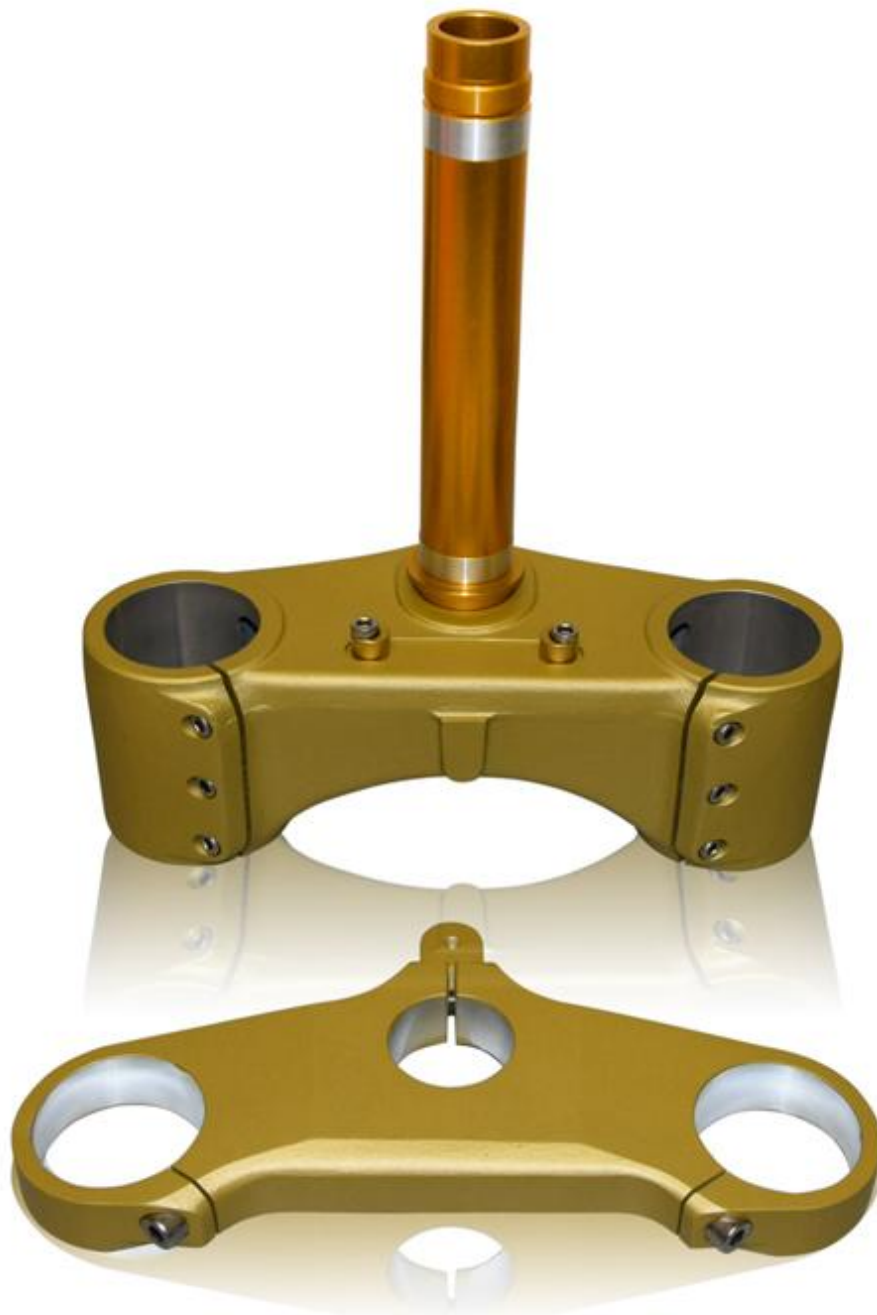

## DUCATI

748/ 916/ 996/ 998 1994-2004	KIT PIASTRE IN MAGNESIO D. 53/53 (NECESSARIO FE013)	FE010
916/ 998 RACING 1994-2002	KIT PIASTRE IN MAGNESIO D. 53,5/56 (NECESSARIO FE013)	FE011
916/ 998 RACING 1994-2002	KIT PIASTRE IN MAGNESIO D. 53.5/58 (NECESSARIO FE013 )	FE012
748/ 916/ 996/ 998 1994-2004	KIT PIASTRE IN MAGNESIO D. 53/56 (NECESSARIO FE013 )	FE185
748/ 916/ 996/ 998 1994-2004	KIT PIASTRE IN MAGNESIO D. 52/58 (NECESSARIO FE013 )	FE562
748/ 916/ 996/ 998 1994-2004	COPPIA ECCENTRICI FERMASTERZO IN ERGAL	FE013
749/ 999 2003-2006	KIT PIASTRE IN MAGNESIO D. 53/53 (NECESSARIO FE417)	FE558
749/ 999 2003-2006	KIT PIASTRE IN MAGNESIO D. 53,5/56 (NECESSARIO FE417)	FE559
749/ 999 2003-2006	KIT PIASTRE IN MAGNESIO D. 53.5/58 (NECESSARIO FE417)	FE560
749/ 999 2003-2006	KIT PIASTRE IN MAGNESIO D. 53/56 (NECESSARIO FE417)	FE561
749/ 999 2003-2006	KIT PIASTRE IN MAGNESIO D. 52/58 (NECESSARIO FE417)	FE566
749/ 999 2003-2006	PIASTRINO FERMASTERZO IN ERGAL	FE417
848/ 1098/ 1198 2007-2013	KIT PIASTRE IN MAGNESIO D. 53/53 (NECESSARIO FE417)	FE802
848/ 1098/ 1198 2007-2013	KIT PIASTRE IN MAGNESIO D. 53,5/56 (NECESSARIO FE417)	FE803
848/ 1098/ 1198 2007-2013	KIT PIASTRE IN MAGNESIO D. 53.5/58 (NECESSARIO FE417)	FE804
848/ 1098/ 1198 2007-2013	KIT PIASTRE IN MAGNESIO D. 53/56 (NECESSARIO FE417)	FE805
848/ 1098/ 1198 2007-2013	KIT PIASTRE IN MAGNESIO D. 52/58 (NECESSARIO FE417)	FE806
848/ 1098/ 1198 2007-2013	PIASTRINO FERMASTERZO IN ERGAL	FE417
UNIVERSALE	VERNICIATURA ORO KIT PIASTRE IN MAGNESIO	FE1534

# SERBATOI MAGGIORATI

SERBATOI IN ALLUMINIO DI NOSTRA PROGETTAZIONE E PRODUZIONE, MAGGIORATI RISPETTO AGLI ORIGINALI, IDEALI PER GARE ENDURANCE E SUPERBIKE.

REALIZZATI IN LEGA D'ALLUMINIO E ASSEMBLATI CON SALDATURE A TIG.

ALUMINIUM FUEL TANK OF OUR DESIGN AND PRODUCTION, INCREASED COMPARED TO THE ORIGINALS, IDEAL FOR ENDURANCE AND SUPERBIKE RACES.

MADE WITH ALUMINIUM ALLOY AND ASSEMBLED USING TIG WELDING.



## HONDA

CRF 250 R 2014-2017	SERBATOIO IN ALLUMINIO MAGGIORATO 7,7 LITRI CON TAPPO A SGANCIO RAPIDO	FE1395
CRF 450 R 2013-2016	SERBATOIO IN ALLUMINIO MAGGIORATO 7,7 LITRI CON TAPPO A SGANCIO RAPIDO	FE1395

## KAWASAKI

ZX-10R 2011-2015	SERBATOIO IN ALLUMINIO MAGGIORATO 24 LITRI	FE1294
ZX-10R 2016-2018	SERBATOIO IN ALLUMINIO MAGGIORATO 24 LITRI	FE1402
ZX-10R 2016-2018	CODONE PORTANTE IN CARBONIO AUTOCLAVE	FE1509
ZX-10R 2011-2018	COVER AIRBOX IN CARBONIO AUTOCLAVE	FE1466
ZX-10R 2011-2018	TAPPO SERBATOIO A VITE	FE1465

## ACCESSORI

SPUGNA INTERNA SERBATOIO 200x150x60mm	FE731
BARATTOLO PER SPURGO BENZINA IN ALLUMINIO	FE732
VALVOLE SFIATO BENZINA	FE733

## HONDA CRF 250 R 2014-2017/ CRF 450 R 2013-2016

Serbatoio maggiorato in alluminio  
Increased aluminium fuel tank



## KAWASAKI ZX-10R 2016-2018

Serbatoio maggiorato in alluminio  
Increased aluminium fuel tank

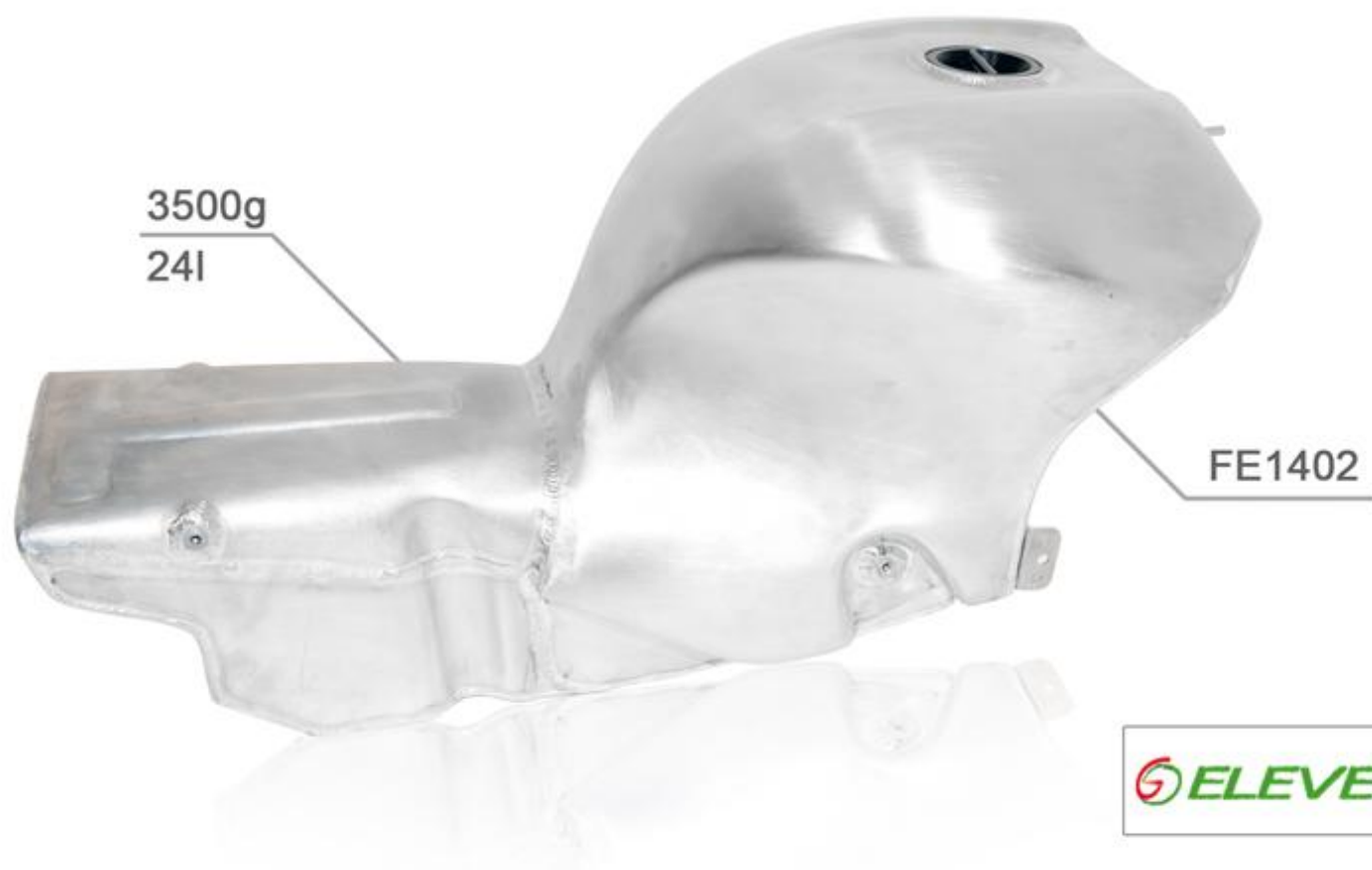

# TELAJETTI ANTERIORI

## DUCATI PANIGALE V4 2018

Telaietto anteriore racing in alluminio  
Front aluminium racing subframe



## YAMAHA YZF R3 2015-2018

Telaietto anteriore racing in alluminio  
Front aluminium racing subframe



# TELAJETTI POSTERIORI

## MV AGUSTA F3 675/ 800 2012-2018

Telaietto posteriore racing in alluminio o acciaio  
Rear aluminium or steel racing subframe



## YAMAHA YZF R6 2017-2018

Telaietto posteriore racing in alluminio  
Rear aluminium racing subframe



<b>APRILIA</b>		
RSV4 2009-2014	TELAJETTO RACING ANTERIORE IN ALLUMINIO	FE1262
RSV4 2009-2014	TELAJETTO RACING POSTERIORE IN ALLUMINIO	FE1272
RSV4 2015-2018	TELAJETTO RACING ANTERIORE IN ALLUMINIO	FE1455
<b>BMW</b>		
S 1000 RR 2009-2018	TELAJETTO RACING ANTERIORE IN ALLUMINIO	FE1263
S 1000 RR 2009-2018	TELAJETTO RACING POSTERIORE IN ALLUMINIO	FE1273
<b>DUCATI</b>		
748/ 916/ 996/ 998 1994-2004	TELAJETTO RACING ANTERIORE IN ALLUMINIO	FE302
748/ 916/ 996/ 998 1994-2004	TELAJETTO RACING POSTERIORE IN ALLUMINIO	FE488
749/ 999 2003-2006	TELAJETTO RACING ANTERIORE IN ALLUMINIO	FE476
749/ 999 2003-2006	TELAJETTO RACING POSTERIORE IN ALLUMINIO	FE521
848/ 1098/ 1198 2007-2013	TELAJETTO RACING ANTERIORE IN ALLUMINIO	FE755
848/ 1098/ 1198 2007-2013	TELAJETTO STRADA RACING POSTERIORE IN ALLUMINIO	FE766
848/ 1098/ 1198 2007-2013	TELAJETTO STRADA RACING POSTERIORE IN ALLUMINIO (BIPOSTO)	FE902
PANIGALE 899/ 1199 2012-2015	TELAJETTO RACING ANTERIORE IN ALLUMINIO	FE1378
PANIGALE 899/ 1199 2012-2015	TELAJETTO RACING POSTERIORE IN ALLUMINIO	FE1379
PANIGALE 1299 2015-2018	TELAJETTO RACING ANTERIORE IN ALLUMINIO	FE1437
PANIGALE V4 2018	TELAJETTO RACING ANTERIORE IN ALLUMINIO	FE1551
HYPERMOTARD 796/ 1100 2007-2012	TELAJETTO STRADA POSTERIORE IN ALLUMINIO	FE903
<b>HONDA</b>		
CBR 500 2013-2015	TELAJETTO RACING ANTERIORE IN ALLUMINIO	FE1393
CBR 600 RR 2007-2012	TELAJETTO RACING ANTERIORE IN ALLUMINIO (PER CANALE ARIA RACING)	FE756
CBR 600 RR 2013-2018	TELAJETTO RACING ANTERIORE IN ALLUMINIO (PER CANALE ARIA RACING)	FE1380
CBR 600 RR 2007-2018	TELAJETTO RACING ANTERIORE IN ALLUMINIO (PER CANALE ARIA ORIGINALE)	FE934
CBR 600 RR 2007-2018	TELAJETTO RACING POSTERIORE IN ALLUMINIO + SUPPORTO BATTERIA	FE1451
CBR 650 F 2015-2016	TELAJETTO RACING ANTERIORE IN ALLUMINIO	FE1417
CBR 1000 RR 2008-2016	TELAJETTO RACING ANTERIORE IN ALLUMINIO	FE935
CBR 1000 RR 2008-2016	TELAJETTO RACING POSTERIORE IN ALLUMINIO + SUPPORTO BATTERIA	FE989
CBR 1000 RR 2017-2018	TELAJETTO RACING ANTERIORE IN ALLUMINIO	FE1494
CBR 1000 RR 2017-2018	TELAJETTO RACING POSTERIORE IN ALLUMINIO + SUPPORTO BATTERIA	FE1498
<b>KAWASAKI</b>		
NINJA 250 R 2008-2012	TELAJETTO RACING ANTERIORE IN ALLUMINIO	FE1381
NINJA 300 R 2013-2017	TELAJETTO RACING ANTERIORE IN ALLUMINIO	FE1454
NINJA 400 R 2018	TELAJETTO RACING ANTERIORE IN ALLUMINIO	FE1552
ZX-6R 600 2009-2018	TELAJETTO RACING ANTERIORE IN ALLUMINIO	FE1264
ZX-6R 600 2009-2018	TELAJETTO RACING POSTERIORE IN ALLUMINIO	FE1452
ZX-6R 636 2013-2018	TELAJETTO RACING ANTERIORE IN ALLUMINIO	FE1382
ZX-10R 2011-2015	TELAJETTO RACING ANTERIORE IN ALLUMINIO	FE1318
ZX-10R 2011-2015	TELAJETTO RACING POSTERIORE IN ALLUMINIO	FE1418
ZX-10R 2016-2018	TELAJETTO RACING ANTERIORE IN ALLUMINIO	FE1403
<b>MV AGUSTA</b>		
F3 675/ 800 2012-2018	TELAJETTO RACING ANTERIORE IN ALLUMINIO (PER STRUMENTAZIONE ORIGINALE)	FE1383
F3 675/ 800 2012-2018	TELAJETTO RACING ANTERIORE IN ALLUMINIO (PER STRUMENTAZIONE MAGNETI MARELLI)	FE1319
F3 675/ 800 2012-2018	COPPIA STAFFE SUPPORTO CUPOLINO (NECESSITA FE1535)	FE1471
F3 675/ 800 2012-2018	SUPPORTO STRUMENTAZIONE CENTRALE (PER STRUM. ORIG., NECESSITA FE1471)	FE1535
F3 675/ 800 2012-2018	TELAJETTO RACING POSTERIORE IN ALLUMINIO EVO	FE1514
F3 675/ 800 2012-2018	TELAJETTO RACING POSTERIORE IN ACCIAIO AL CARBONIO (PER CAMPIONATO SSP)	FE1478
F4 1000 2010-2018	TELAJETTO RACING ANTERIORE IN ALLUMINIO	FE1433
<b>SUZUKI</b>		
GSX-R 600/ 750 2006-2010	TELAJETTO RACING ANTERIORE IN ALLUMINIO	FE689
GSX-R 600/ 750 2011-2018	TELAJETTO RACING ANTERIORE IN ALLUMINIO	FE1385
GSX-R 600/ 750 2011-2018	TELAJETTO RACING POSTERIORE IN ALLUMINIO	FE1453
GSX-R 1000 2009-2016	TELAJETTO RACING ANTERIORE IN ALLUMINIO	FE1267
GSX-R 1000 2017-2018	TELAJETTO RACING ANTERIORE IN ALLUMINIO	FE1495
GSX-R 1000 2017-2018	TELAJETTO RACING POSTERIORE IN ALLUMINIO	FE1499
<b>TRIUMPH</b>		
DAYTONA 675 2006-2012	TELAJETTO RACING ANTERIORE IN ALLUMINIO	FE762
DAYTONA 675 2013-2018	TELAJETTO RACING ANTERIORE IN ALLUMINIO	FE1386
<b>YAMAHA</b>		
YZF R3 2015-2018	TELAJETTO RACING ANTERIORE IN ALLUMINIO	FE1405
YZF R3 2015-2018	SUPPORTO STRUMENTAZIONE ORIGINALE	FE1497
YZF R6 2008-2016	TELAJETTO RACING ANTERIORE IN ALLUMINIO	FE937
YZF R6 2008-2016	TELAJETTO RACING ANTERIORE IN ALLUMINIO PER CARENA ANTERIORE R6 2017	FE1543
YZF R6 2008-2016	TELAJETTO RACING ANTERIORE IN ALLUMINIO PER CARENA R6 2017 + CANALE ARIA	FE1543C
YZF R6 2008-2016	TELAJETTO RACING POSTERIORE IN ALLUMINIO	FE1276



YZF R6 2017-2018	TELAJETTO RACING ANTERIORE IN ALLUMINIO (PER STRUMENTAZIONE ORIGINALE)	FE1496
YZF R6 2017-2018	TELAJETTO RACING ANTERIORE IN ALLUMINIO (PER STRUM. ORIGINALE) + CANALE ARIA	FE1496C
YZF R6 2017-2018	TELAJETTO RACING ANTERIORE IN ALLUMINIO (PER STRUMENTAZIONE 2D)	FE1532
YZF R6 2017-2018	TELAJETTO RACING ANTERIORE IN ALLUMINIO (PER STRUM. 2D) + CANALE ARIA	FE1532C
YZF R6 2017-2018	TELAJETTO RACING POSTERIORE IN ALLUMINIO	FE1500
YZF R1 2007-2008	TELAJETTO RACING ANTERIORE IN ALLUMINIO	FE763
YZF R1 2009-2014	TELAJETTO RACING ANTERIORE IN ALLUMINIO	FE1043
YZF R1/ R1M 2015-2018	TELAJETTO RACING ANTERIORE IN ALLUMINIO (PER STRUMENTAZIONE ORIGINALE)	FE1360
YZF R1/ R1M 2015-2018	TELAJETTO RACING ANTERIORE IN ALLUMINIO (PER STRUM. ORIG.) + CANALE ARIA	FE1360C
YZF R1/ R1M 2015-2018	TELAJETTO RACING ANTERIORE IN ALLUMINIO (PER STRUMENTAZIONE I2M)	FE1510
YZF R1/ R1M 2015-2018	TELAJETTO RACING ANTERIORE IN ALLUMINIO (PER STRUM. I2M) + CANALE ARIA	FE1510C
YZF R1/ R1M 2015-2018	TELAJETTO RACING POSTERIORE IN ALLUMINIO	FE1361
YZF R1/ R1M 2015-2018	TELAJETTO RACING POSTERIORE IN ALLUMINIO + ATTACCO STAFFA SCARICO	FE1419
YZF R1/ R1M 2015-2018	ATTACCO STAFFA SCARICO	FE1434



**TEAM ROSSO e NERO**  
**KEVIN MANFREDI**

# PORTATARGA



<b>DUCATI</b>		
848/ 1098/ 1198 2007-2013	KIT PORTATARGA IN TITANIO (PER LUCE TARGA ORIGINALE)	FE1044
<b>YAMAHA</b>		
XT 660 R/ X/ Z 2004-2006	KIT PORTATARGA IN ACCIAIO + MODIFICA FANALE POSTERIORE	FE673
XT 660 R/ X/ Z 2004-2006	KIT PORTATARGA IN ACCIAIO + MODIFICA FANALE POSTERIORE, LUCE TARGA E CATARIFR.	FE673C
XT 660 R/ X/ Z 2007-2016	KIT PORTATARGA IN ACCIAIO + MODIFICA FANALE POSTERIORE	FE939
XT 660 R/ X/ Z 2007-2016	KIT PORTATARGA IN ACCIAIO + MODIFICA FANALE POSTERIORE, LUCE TARGA E CATARIFR.	FE939C
T-MAX 530 2012-2016	KIT PORTATARGA BASSO IN ALLUMINIO	FE1311
T-MAX 530 2017 -2018	KIT PORTATARGA BASSO IN ALLUMINIO	FE1542

# PEDANE



<b>DUCATI</b>		
DIAVEL 2011-2016	PEDANE ERGAL REGOLABILI (CON POGGIPIEDI FISSI)	FE1387
DIAVEL 2011-2016	PEDANE ERGAL REGOLABILI (CON POGGIPIEDI RECLINABILI)	FE1388
<b>KAWASAKI</b>		
NINJA 250/ 300 R 2008-2018	PEDANE ERGAL REGOLABILI (CON POGGIPIEDI FISSI)	FE1473
NINJA 250/ 300 R 2008-2018	PEDANE ERGAL REGOLABILI (CON POGGIPIEDI RECLINABILI)	FE1474
NINJA 400 R 2018	PEDANE ERGAL REGOLABILI (CON POGGIPIEDI FISSI)	FE1560
NINJA 400 R 2018	PEDANE ERGAL REGOLABILI (CON POGGIPIEDI RECLINABILI)	FE1561
<b>MV AGUSTA</b>		
F3 675/ 800 2012-2018	PEDANE ERGAL REGOLABILI (CON POGGIPIEDI FISSI)	FE1389
F3 675/ 800 2012-2018	PEDANE ERGAL REGOLABILI (CON POGGIPIEDI RECLINABILI)	FE1390
<b>YAMAHA</b>		
YZF R3 2015-2018	PEDANE ERGAL REGOLABILI (CON POGGIPIEDI FISSI)	FE1512
YZF R3 2015-2018	PEDANE ERGAL REGOLABILI (CON POGGIPIEDI RECLINABILI)	FE1513

# STAFFE SCARICO



<b>APRILIA</b>		
RSV4/ TUONO 2009-2018	STAFFA SCARICO IN ALLUMINIO (TRANNE SCARICO AKRAPOVIC)	FE1407
RSV4/ TUONO 2009-2018	STAFFA SCARICO IN ALLUMINIO (PER SCARICO AKRAPOVIC)	FE1408
<b>BMW</b>		
S 1000 RR 2009-2018	STAFFA SCARICO IN ALLUMINIO (TRANNE SCARICO AKRAPOVIC)	FE1409
S 1000 RR 2009-2018	STAFFA SCARICO IN ALLUMINIO (PER SCARICO AKRAPOVIC)	FE1410
<b>KAWASAKI</b>		
ZX-10 R 2011-2015	STAFFA SCARICO IN ALLUMINIO	FE1411
<b>SUZUKI</b>		
GSX-R 600/750 2011-2018	STAFFA SCARICO IN ALLUMINIO	FE1412
GSX-R 1000 2009-2016	STAFFA SCARICO IN ALLUMINIO	FE1413
GSX-R 1000 2017-2018	STAFFA SCARUCI IN ALLUMINIO	FE1502
<b>YAMAHA</b>		
YZF R3 2015-2018	STAFFA SCARICO IN ALLUMINIO	FE1503

# ACCESSORI BOX



TABELLA BOX IN ALLUMINIO 4 RIGHE 5 COLONNE + VALIGETTA CON 57 SCHEDE STAMPATE 23,5x13,5cm	FE1422
TABELLA BOX IN ALLUMINIO 5 RIGHE 4 COLONNE + VALIGETTA CON 57 SCHEDE STAMPATE 28x18cm	FE1423
PORTA NUMERI PER SCHEDE 23,5x13,5cm	FE1450
PORTA NUMERI PER SCHEDE 28x18cm	FE1449
ELETTROASPIRATORE CENTRIFUGO ALTA POTENZA CON PIEDISTALLO E MANIGLIA	FE1533

# ACCESSORI MANUBRIO



<b>DUCATI</b>		
848/ 1098/ 1198 2007-2013	KIT TAMPONI FERMASTERZO RACING (NO BLOCCHETTO CHIAVE)	FE809
PANIGALE 899/ 1199/ 1299 2012-2018	KIT TAMPONI FERMASTERZO RACING PER FORCELLE MARZOCCHI	FE1460
PANIGALE 899/ 1199/ 1299 2012-2018	KIT TAMPONI FERMASTERZO RACING PER FORCELLE OHLINS	FE1461
PANIGALE 899/ 1199/ 1299 2012-2018	PARALEVA REGOLABILE FRENO DUCATI PANIGALE	FE1440
PANIGALE 899/ 1199/ 1299 2012-2018	PARALEVA REGOLABILE FRIZIONE DUCATI PANIGALE	FE1439
DIAVEL 2011-2016	COPIA TERMINALI MANUBRIO IN ERGAL	FE1429
<b>KAWASAKI</b>		
NINJA 400 R 2018	FERMASTERZO IN ERGAL	FE1556
<b>YAMAHA</b>		
YZF R3 2015-2017	BLOCCHETTO COMANDI DESTRO IN ERGAL	FE1516
YZF R3 2015-2017	BLOCCHETTO COMANDI SINISTRO IN ERGAL PER CENTRALINA POWER COMMANDER	FE1517
YZF R3 2015-2017	SUPPORTO IN ERGAL PER ON-OFF SWITCH (RIMUOVE BLOCCHETTO CHIAVE)	FE1522
YZF R3 2015-2017	KIT ATTACCO AMMORTIZZATORE DI STERZO	FE1523
YZF R3 2015-2017	VITE CANOTTO DI STERZO IN ERGAL	FE1524
YZF R3 2015-2017	FERMASTERZO IN ERGAL	FE1525
YZF R3 2015-2017	PIASTRINO PER MONTAGGIO GAS RAPIDO DOMINO XM2 CON CAVI ORIGINALI	FE1529
T-MAX 530 2012-2016	COPIA TERMINALI MANUBRIO IN ERGAL	FE1429
<b>UNIVERSALE</b>		
UNIVERSALE	PARALEVA REGOLABILE FRENO Ø14->	FE1426
UNIVERSALE	PARALEVA REGOLABILE FRIZIONE Ø14->	FE1441
UNIVERSALE	CAVALLOTTO SUPPORTO SPECCHIO PER POMPA FRENO RADIALE BREMBO	FE496DX
UNIVERSALE	CAVALLOTTO SUPPORTO SPECCHIO PER POMPA FRIZIONE RADIALE BREMBO	FE496SX
UNIVERSALE	CAVALLOTTO SUPPORTO SPECCHIO PER POMPA RADIALE BREMBO RCS	FE1021DX

# ACCESSORI RUOTE



<b>KAWASAKI</b>		
NINJA 400 R 2018	KIT BOCCOLE RUOTE IN ERGAL	FE1555
NINJA 400 R 2018	KIT PROTEZIONI PERNI RUOTE IN ERGAL	FE1557
<b>MV AGUSTA</b>		
UNIVERSALE	FLANGIA PORTACORONA IN ERGAL	FE1425
<b>YAMAHA</b>		
YZF R3 2015-2018	KIT CUSCINETTI ALTA SCORREVOLEZZA	FE1518
YZF R3 2015-2018	KIT BOCCOLE RUOTE IN ERGAL	FE1519
YZF R3 2015-2018	KIT DISTANZIALI RUOTE IN ERGAL	FE1520
YZF R3 2015-2018	KIT PROTEZIONE PERNI RUOTE IN ERGAL	FE1521
<b>UNIVERSALE</b>		
UNIVERSALE	VALVOLA RUOTA IN ALLUMINIO 90° 8,3mm	RM188
UNIVERSALE	VALVOLA RUOTA IN ALLUMINIO 90° 11,3mm	RM189



**YAMAHA bLU cRU**

# CARENE IN VETRORESINA

CARENE DI NOSTRA PRODUZIONE, DI ALTISSIMA QUALITÀ IN FIBRA DI VETRO A NIDO D'APE E RINFORZI IN CARBONIO E KEVLAR NEI PUNTI PIÙ NEVRALGICI.

GLI STAMPI SONO DELLA MASSIMA PRECISIONE E GARANTISCONO ALTA RESISTENZA, LEGGEREZZA E FACILITÀ NEL MONTAGGIO; SUPERFICIALMENTE SONO RIFINITE LUCIDE, PRONTE PER LA VERNICIATURA O IL DIRETTO UTILIZZO IN PISTA.

TUTTE LE CARENE SONO IN VERSIONE RACING: SENZA FORI FANALI E CON IL CODONE PER SELLA IN NEOPRENE; INCLUSI NEL KIT FORNIAMO IL FOGLIO PARACALORE IN ALLUMINIO SULLA VASCA E KIT DI SGANCI RAPIDI GIÀ RIVETTATI.

INOLTRE COME ACCESSORI SI POSSONO AGGIUNGERE: PARAFANGO ANTERIORE, COPERTURA SERBATOIO, CANALI ARIA MAGGIORATI (E TELAIETTI RACING IN ALLUMINIO), PLEXIGLASS RIALZATO E FOGLI IN NEOPRENE.

FAIRINGS OF OUR PRODUCTION, MADE WITH THE BEST QUALITY MATERIALS: HONEYCOMB FIBERGLASS AND REINFORCEMENTS IN CARBON AND KEVLAR FOR THE STRESSED AREAS.

THEIR HIGH PRECISION MANUFACTURE ENSURE GREAT RESISTANCE, LIGHTWEIGHT AND EASY MOUNTING; THE SURFACE IS GLOSSY FINISHED AND MAKE THEM READY TO BE PAINTED OR DIRECTLY USED ON TRACK.

ALL OUR FAIRINGS ARE RACING VERSION: WITHOUT LIGHT HOLES AND THE SEAT IS FOR NEOPRENE SHEET; INCLUDED WITH THE KIT WE SUPPLY HEATSHIELD SHEET ON THE LOWER PART AND QUICKSCREWS KIT.

AS ACCESSORIES YOU CAN ADD: FRONT FENDER, TANK COVER, INCREASED AIR DUCTS (AND ALUMINIUM RACING SUBFRAMES), RAISED PLEXIGLASS AND NEOPRENE SHEETS.



## KAWASAKI ZX-10R 2016-2018

Carena completa racing in vetroresina  
Fiberglass racing fairing kit



## YAMAHA YZF R1/ R1M 2015-2018

Carena completa racing in vetroresina  
Fiberglass racing fairing kit





# ACCESSORI IN VETRORESINA

## APRILIA RSV4 2015-2018



## BMW S 1000 RR 2015-2018



**APRILIA**

RSV4 2009-2014	CARENA COMPLETA RACING	VR436
RSV4 2009-2014	CUPOLINO RACING	VR437
RSV4 2009-2014	CONVOGLIATORE ARIA RADIATORE	VR499
RSV4 2009-2014	VASCA (CON FOGLIO PARACALORE)	VR438
RSV4 2009-2014	CODONE RACING (PER SELLA IN NEOPRENE) + FIANCHETTI	VR439
RSV4 2009-2014	PARAFANGO ANTERIORE	VR442
RSV4 2009-2014	COPERTURA SERBATOIO	VR680
RSV4 2009-2014	CANALE ARIA DESTRO	VR443
RSV4 2009-2014	CANALE ARIA SINISTRO	VR444
RSV4 2009-2014	FIANCHETTO CODONE DESTRO	VR445
RSV4 2009-2014	FIANCHETTO CODONE SINISTRO	VR446
RSV4 2015-2018	CARENA COMPLETA RACING	VR681
RSV4 2015-2018	CUPOLINO RACING	VR682
RSV4 2015-2018	CONVOGLIATORE ARIA RADIATORE	VR683
RSV4 2015-2018	FIANCATA DESTRA	VR684
RSV4 2015-2018	FIANCATA SINISTRA	VR685
RSV4 2015-2018	VASCA (CON FOGLIO PARACALORE)	VR686
RSV4 2015-2018	CODONE RACING (PER SELLA IN NEOPRENE) + FIANCHETTI	VR687
RSV4 2015-2018	PARAFANGO ANTERIORE	VR442
RSV4 2015-2018	COPERTURA SERBATOIO	VR688
RSV4 2015-2018	CANALE ARIA DESTRO	VR689
RSV4 2015-2018	CANALE ARIA SINISTRO	VR690

**BMW**

S 1000 RR 2009-2011	CARENA COMPLETA RACING	VR447
S 1000 RR 2009-2011	CUPOLINO RACING + RIDUZIONE PLEXIGLASS	VR448
S 1000 RR 2009-2011	CONVOGLIATORE ARIA RADIATORE	VR500
S 1000 RR 2009-2011	VASCA PER SCARICHI RACING (CON FOGLIO PARACALORE) + STAFFA ALLUMINIO	VR451
S 1000 RR 2009-2011	CODONE RACING (PER SELLA IN NEOPRENE)	VR453
S 1000 RR 2009-2011	PARAFANGO ANTERIORE	VR455
S 1000 RR 2009-2011	CANALE ARIA RACING (PER TELAIETTO ANTERIORE RACING)	VR456
S 1000 RR 2009-2011	COPERTURA SERBATOIO PICCOLA (FRONTALE)	VR458
S 1000 RR 2009-2011	COPERTURA SERBATOIO GRANDE (COMPLETA)	VR459
S 1000 RR 2012-2014	CARENA COMPLETA RACING	VR501
S 1000 RR 2012-2014	CUPOLINO RACING + RIDUZIONE PLEXIGLASS + FIANCHETTI	VR502
S 1000 RR 2012-2014	CONVOGLIATORE ARIA RADIATORE	VR500
S 1000 RR 2012-2014	VASCA PER SCARICHI RACING (CON FOGLIO PARACALORE) + STAFFA ALLUMINIO	VR451
S 1000 RR 2012-2014	CODONE RACING (PER SELLA IN NEOPRENE)	VR505
S 1000 RR 2012-2014	PARAFANGO ANTERIORE	VR455
S 1000 RR 2012-2014	CANALE ARIA RACING (PER TELAIETTO ANTERIORE RACING)	VR456
S 1000 RR 2012-2014	COPERTURA SERBATOIO PICCOLA (FRONTALE)	VR458
S 1000 RR 2012-2014	COPERTURA SERBATOIO GRANDE (COMPLETA)	VR459
S 1000 RR 2015-2018	CARENA COMPLETA RACING	VR506
S 1000 RR 2015-2018	CUPOLINO RACING + FIANCHETTI	VR507
S 1000 RR 2015-2018	CONVOGLIATORE ARIA RADIATORE	VR508
S 1000 RR 2015-2018	VASCA (CON FOGLIO PARACALORE)	VR509
S 1000 RR 2015-2018	CODONE RACING (PER SELLA IN NEOPRENE)	VR510
S 1000 RR 2015-2018	PARAFANGO ANTERIORE	VR455
S 1000 RR 2015-2018	CANALE ARIA RACING (PER TELAIETTO ANTERIORE RACING)	VR511
S 1000 RR 2015-2018	COPERTURA SERBATOIO PICCOLA (FRONTALE)	VR512
S 1000 RR 2015-2018	COPERTURA SERBATOIO GRANDE (COMPLETA)	VR513

**DUCATI**

848/ 1098/ 1198 2007-2013	CARENA COMPLETA RACING	VR339
848/ 1098/ 1198 2007-2013	CUPOLINO RACING (PRESE ARIA ORIGINALI)	VR340
848/ 1098/ 1198 2007-2013	CUPOLINO RACING (PRESE ARIA RACING)	VR341
848/ 1098/ 1198 2007-2013	CONVOGLIATORE ARIA RADIATORE	VR514
848/ 1098/ 1198 2007-2013	FIANCATA SINISTRA	VR343
848/ 1098/ 1198 2007-2013	FIANCATA DESTRA	VR344
848/ 1098/ 1198 2007-2013	VASCA CON FORO CAVALLETTO (CON FOGLIO PARACALORE)	VR345
848/ 1098/ 1198 2007-2013	VASCA SENZA FORO CAVALLETTO (CON FOGLIO PARACALORE) + STAFFA ALLUMINIO	VR515
848/ 1098/ 1198 2007-2013	CODONE RACING (PER SELLA IN NEOPRENE)	VR348
848/ 1098/ 1198 2007-2013	PARAFANGO ANTERIORE	VR352
848/ 1098/ 1198 2007-2013	CANALE ARIA DESTRO RACING	VR353
848/ 1098/ 1198 2007-2013	CANALE ARIA SINISTRO RACING	VR354
PANIGALE 899/ 1199 2012-2015	CARENA COMPLETA RACING	VR516
PANIGALE 899/ 1199 2012-2015	CUPOLINO RACING	VR517
PANIGALE 899/ 1199 2012-2015	COVOGLIATORE ARIA PICCOLO	VR518
PANIGALE 899/ 1199 2012-2015	FIANCATA SINISTRA	VR519
PANIGALE 899/ 1199 2012-2015	FIANCATA DESTRA	VR520
PANIGALE 899/ 1199 2012-2015	VASCA CON FORO CAVALLETTO	VR521
PANIGALE 899/ 1199 2012-2015	VASCA CONTENIMENTO OLIO	VR522

PANIGALE 899/ 1199 2012-2015	CODONE RACING (PER SELLA IN NEOPRENE)	VR523
PANIGALE 899/ 1199 2012-2015	PARAFANGO ANTERIORE	VR524
PANIGALE 899/ 1199 2012-2015	COPERTURA SERBATOIO	VR525
PANIGALE 899/ 1199 2012-2015	CANALE ARIA (PER TELAIETTO ANTERIORE ORIGINALE)	VR526
PANIGALE 899/ 1199 2012-2015	CANALE ARIA RACING (PER TELAIETTO ANTERIORE RACING)	VR527
PANIGALE 1299 2015-2018	CARENA COMPLETA RACING	VR667
PANIGALE 1299 2015-2018	CUPOLINO RACING	VR668
PANIGALE 1299 2015-2018	CONVOGLIATORE ARIA PICCOLO	VR669
PANIGALE 1299 2015-2018	FIANCATA SINISTRA	VR670
PANIGALE 1299 2015-2018	FIANCATA DESTRA	VR671
PANIGALE 1299 2015-2018	VASCA CON FORO CAVALLETTO	VR672
PANIGALE 1299 2015-2018	VASCA CONTENIMENTO OLIO	VR673
PANIGALE 1299 2015-2018	CODONE RACING PARTE SUPERIORE (PER SELLA ORIGINALE)	VR674
PANIGALE 1299 2015-2018	CODONE RACING PARTE INFERIORE	VR675
PANIGALE 1299 2015-2018	PARAFANGO ANTERIORE	VR676
PANIGALE 1299 2015-2018	COPERTURA SERBATOIO	VR677
PANIGALE 1299 2015-2018	CANALE ARIA (PER TELAIETTO ANTERIORE ORIGINALE)	VR678
PANIGALE 1299 2015-2018	CANALE ARIA RACING (PER TELAIETTO ANTERIORE RACING)	VR679
PANIGALE V4 2018	CARENA COMPLETA RACING	VR733
PANIGALE V4 2018	CUPOLINO RACING	VR734
PANIGALE V4 2018	FIANCATA SINISTRA + STAFFA ALLUMINIO	VR735
PANIGALE V4 2018	FIANCATA DESTRA + STAFFA ALLUMINIO	VR736
PANIGALE V4 2018	VASCA CON FORO CAVALLETTO PER SCARICO ORIGINALE	VR737
PANIGALE V4 2018	CODONE RACING PARTE SUPERIORE (PER SELLA ORIGINALE) + STAFFA ALLUMINIO	VR738
PANIGALE V4 2018	CODONE RACING PARTE INFERIORE	VR739
PANIGALE V4 2018	PARAFANGO ANTERIORE	VR740
PANIGALE V4 2018	COPERTURA SERBATOIO	VR741
PANIGALE V4 2018	CANALE ARIA RACING (PER TELAIETTO ANTERIORE ORIGINALE E RACING)	VR742
<b>HONDA</b>		
CBR 600 RR 2007-2008	CARENA COMPLETA RACING	VR281
CBR 600 RR 2007-2008	CUPOLINO RACING	VR282
CBR 600 RR 2007-2008	CONVOGLIATORE ARIA RADIATORE	VR537
CBR 600 RR 2007-2008	VASCA (CON FOGLIO PARACALORE)	VR283
CBR 600 RR 2007-2008	CODONE RACING (PER SELLA IN NEOPRENE)	VR285
CBR 600 RR 2007-2008	PARAFANGO ANTERIORE	VR286
CBR 600 RR 2007-2008	COPERTURA SERBATOIO	VR287
CBR 600 RR 2007-2008	CANALE ARIA RACING (PER TELAIETTO ANTERIORE RACING)	VR538
CBR 600 RR 2009-2012	CARENA COMPLETA RACING	VR446
CBR 600 RR 2009-2012	CUPOLINO RACING	VR447
CBR 600 RR 2009-2012	CONVOGLIATORE ARIA RADIATORE	VR537
CBR 600 RR 2009-2012	VASCA (CON FOGLIO PARACALORE)	VR448
CBR 600 RR 2009-2012	CODONE RACING (PER SELLA IN NEOPRENE)	VR285
CBR 600 RR 2009-2012	PARAFANGO ANTERIORE	VR286
CBR 600 RR 2009-2012	COPERTURA SERBATOIO	VR287
CBR 600 RR 2009-2012	CANALE ARIA RACING (PER TELAIETTO ANTERIORE RACING)	VR538
CBR 600 RR 2013-2018	CARENA COMPLETA RACING	VR541
CBR 600 RR 2013-2018	CUPOLINO RACING	VR542
CBR 600 RR 2013-2018	CONVOGLIATORE ARIA RADIATORE	VR543
CBR 600 RR 2013-2018	VASCA PER SCARICHI RACING (CON FOGLIO PARACALORE) + COVER CAVI	VR544
CBR 600 RR 2013-2018	CODONE RACING (PER SELLA IN NEOPRENE) + STAFFA ALLUMINIO	VR545
CBR 600 RR 2013-2018	PARAFANGO ANTERIORE	VR286
CBR 600 RR 2013-2018	COPERTURA SERBATOIO	VR546
CBR 600 RR 2013-2018	CANALE ARIA RACING (PER TELAIETTO ANTERIORE RACING)	VR547
CBR 1000 RR 2008-2011	CARENA COMPLETA RACING	VR355
CBR 1000 RR 2008-2011	CUPOLINO RACING	VR356
CBR 1000 RR 2008-2011	CONVOGLIATORE ARIA RADIATORE	VR548
CBR 1000 RR 2008-2011	VASCA (CON FOGLIO PARACALORE)	VR357
CBR 1000 RR 2008-2011	CODONE RACING (PER SELLA IN NEOPRENE)	VR425
CBR 1000 RR 2008-2011	PARAFANGO ANTERIORE	VR360
CBR 1000 RR 2008-2011	COPERTURA SERBATOIO	VR361
CBR 1000 RR 2008-2011	CANALE ARIA DESTRO	VR426
CBR 1000 RR 2008-2011	CANALE ARIA SINISTRO	VR427
CBR 1000 RR 2012-2016	CARENA COMPLETA RACING	VR549
CBR 1000 RR 2012-2016	CUPOLINO RACING	VR550
CBR 1000 RR 2012-2016	CONVOGLIATORE ARIA RADIATORE	VR551
CBR 1000 RR 2012-2016	VASCA (CON FOGLIO PARACALORE)	VR552
CBR 1000 RR 2012-2016	CODONE RACING (PER SELLA IN NEOPRENE)	VR553
CBR 1000 RR 2012-2016	PARAFANGO ANTERIORE	VR360
CBR 1000 RR 2012-2016	COPERTURA SERBATOIO	VR554
CBR 1000 RR 2012-2016	CANALE ARIA DESTRO	VR555
CBR 1000 RR 2012-2016	CANALE ARIA SINISTRO	VR556

CBR 1000 RR 2017-2018	CARENA COMPLETA RACING	VR699
CBR 1000 RR 2017-2018	CUPOLINO RACING	VR700
CBR 1000 RR 2017-2018	FIANCATA SINISTRA	VR701
CBR 1000 RR 2017-2018	FIANCATA DESTRA	VR702
CBR 1000 RR 2017-2018	VASCA (CON FOGLIO PARACALORE)	VR703
CBR 1000 RR 2017-2018	CODONE RACING (PER SELLA IN NEOPRENE) + STAFFE ALLUMINIO	VR704
CBR 1000 RR 2017-2018	PARAFANGO ANTERIORE	VR705
CBR 1000 RR 2017-2018	COPERTURA SERBATOIO	VR706
CBR 1000 RR 2017-2018	CANALE ARIA DESTRO	VR707
CBR 1000 RR 2017-2018	CANALE ARIA SINISTRO	VR708
<b>KAWASAKI</b>		
NINJA 300 R 2013-2017	CARENA COMPLETA RACING	VR557
NINJA 300 R 2013-2017	CUPOLINO RACING	VR558
NINJA 300 R 2013-2017	VASCA (CON FOGLIO PARACALORE)	VR559
NINJA 300 R 2013-2017	CODONE RACING PARTE ANTERIORE (PER SELLA IN NEOPRENE) + STAFFA ALLUMINIO	VR560
NINJA 300 R 2013-2017	CODONE RACING PARTE POSTERIORE	VR561
NINJA 300 R 2013-2017	PARAFANGO ANTERIORE	VR562
NINJA 300 R 2013-2017	COPERTURA SERBATOIO	VR563
ZX-6R 600 2009-2018	CARENA COMPLETA RACING	VR453
ZX-6R 600 2009-2018	CUPOLINO RACING	VR454
ZX-6R 600 2009-2018	CONVOGLIATORE ARIA RADIATORE	VR564
ZX-6R 600 2009-2018	VASCA (CON FOGLIO PARACALORE)	VR457
ZX-6R 600 2009-2018	CODONE RACING (PER SELLA IN NEOPRENE) + STAFFA ALLUMINIO	VR458
ZX-6R 600 2009-2018	COPERTURA SERBATOIO	VR565
ZX-6R 600 2009-2018	PARAFANGO ANTERIORE	VR460
ZX-6R 600 2009-2018	CANALE ARIA RACING (PER TELAIETTO ANTERIORE RACING)	VR566
ZX-6R 636 2013-2018	CARENA COMPLETA RACING	VR567
ZX-6R 636 2013-2018	CUPOLINO RACING	VR568
ZX-6R 636 2013-2018	CONVOGLIATORE ARIA RADIATORE	VR569
ZX-6R 636 2013-2018	VASCA PER SCARICHI RACING (CON FOGLIO PARACALORE)	VR570
ZX-6R 636 2013-2018	CODONE RACING (PER SELLA IN NEOPRENE) + STAFFA ALLUMINIO + SOTTOCODONE	VR571
ZX-6R 636 2013-2018	FIANCHETTO CODONE SOTTOSERBATOIO SINISTRO	VR572
ZX-6R 636 2013-2018	FIANCHETTO CODONE SOTTOSERBATOIO DESTRO	VR573
ZX-6R 636 2013-2018	COPERTURA SERBATOIO	VR574
ZX-6R 636 2013-2018	CANALE ARIA RACING (PER TELAIETTO ANTERIORE RACING)	VR575
ZX-6R 636 2013-2018	PARAFANGO ANTERIORE	VR460
ZX-10R 2011-2015	CARENA COMPLETA RACING	VR576
ZX-10R 2011-2015	CUPOLINO RACING	VR577
ZX-10R 2011-2015	CONVOGLIATORE ARIA RADIATORE	VR578
ZX-10R 2011-2015	VASCA PER SCARICHI RACING (CON FOGLIO PARACALORE)	VR581
ZX-10R 2011-2015	CODONE RACING (PER SELLA IN NEOPRENE)	VR582
ZX-10R 2011-2015	COPERTURA SERBATOIO	VR583
ZX-10R 2011-2015	CANALE ARIA RACING (PER TELAIETTO ANTERIORE RACING)	VR584
ZX-10R 2011-2015	PARAFANGO ANTERIORE	VR460
ZX-10R 2016-2018	CARENA COMPLETA RACING	VR657
ZX-10R 2016-2018	CUPOLINO RACING	VR658
ZX-10R 2016-2018	CONVOGLIATORE ARIA RADIATORE	VR659
ZX-10R 2016-2018	FIANCATA SINISTRA	VR660
ZX-10R 2016-2018	FIANCATA DESTRA	VR661
ZX-10R 2016-2018	VASCA PER SCARICHI RACING (CON FOGLIO PARACALORE) + STAFFA ALLUMINIO	VR662
ZX-10R 2016-2018	CODONE RACING (PER SELLA IN NEOPRENE)	VR663
ZX-10R 2016-2018	COPERTURA SERBATOIO SBK	VR664
ZX-10R 2016-2018	COPERTURA SERBATOIO ORIGINALE	VR691
ZX-10R 2016-2018	CANALE ARIA RACING (PER TELAIETTO ANTERIORE RACING)	VR665
ZX-10R 2016-2018	PARAFANGO ANTERIORE	VR666
<b>KTM</b>		
RC8 2008-2016	CARENA COMPLETA RACING	VR472
RC8 2008-2016	CUPOLINO RACING	VR473
RC8 2008-2016	FIANCATA SINISTRA	VR474
RC8 2008-2016	FIANCATA DESTRA	VR475
RC8 2008-2016	VASCA (CON FOGLIO PARACALORE)	VR476
RC8 2008-2016	CODONE RACING PARTE ANTERIORE (PER SELLA IN NEOPRENE)	VR477
RC8 2008-2016	CODONE RACING PARTE POSTERIORE	VR478
RC8 2008-2016	PARAFANGO ANTERIORE	VR479
<b>MV AGUSTA</b>		
F3 675/ 800 2012-2018	CARENA COMPLETA RACING	VR585
F3 675/ 800 2012-2018	CUPOLINO RACING	VR586
F3 675/ 800 2012-2018	CONVOGLIATORE ARIA RADIATORE	VR587
F3 675/ 800 2012-2018	FIANCATA SINISTRA + STAFFA ALLUMINIO	VR588
F3 675/ 800 2012-2018	FIANCATA DESTRO + STAFFA ALLUMINIO	VR589
F3 675/ 800 2012-2018	VASCA CON FORO CAVALLETTO (CON FOGLIO PARACALORE)	VR590

F3 675/ 800 2012-2018	CODONE RACING PARTE ANTERIORE (PER SELLA IN NEOPRENE) + 4 SGANCI	VR591
F3 675/ 800 2012-2018	CODONE RACING PARTE POSTERIORE	VR592
F3 675/ 800 2012-2018	COPERTURA SERBATOIO	VR593
F3 675/ 800 2012-2018	CANALE ARIA SINISTRO RACING	VR594
F3 675/ 800 2012-2018	CANALE ARIA DESTRO RACING	VR595
F3 675/ 800 2012-2018	PARAFANGO ANTERIORE	VR596
F4 1000 2010-2018	CARENA COMPLETA RACING	VR597
F4 1000 2010-2018	CUPOLINO RACING	VR598
F4 1000 2010-2018	CONVOGLIATORE ARIA RADIATORE	VR599
F4 1000 2010-2018	FIANCATA SINISTRA	VR600
F4 1000 2010-2018	FIANCATA DESTRA	VR601
F4 1000 2010-2018	VASCA (CON FOGLIO PARACALORE)	VR602
F4 1000 2010-2018	CODONE RACING (PER SELLA IN NEOPRENE) + FIANCHETTI	VR603
F4 1000 2010-2018	CANALE ARIA SINISTRO	VR604
F4 1000 2010-2018	CANALE ARIA DESTRO	VR605
F4 1000 2010-2018	PARAFANGO ANTERIORE	VR606
<b>SUZUKI</b>		
GSX-R 600/ 750 2008-2010	CARENA COMPLETA RACING	VR370
GSX-R 600/ 750 2008-2010	CUPOLINO RACING	VR371
GSX-R 600/ 750 2008-2010	FIANCATA SINISTRA	VR372
GSX-R 600/ 750 2008-2010	FIANCATA DESTRA	VR373
GSX-R 600/ 750 2008-2010	VASCA (CON FOGLIO PARACALORE)	VR374
GSX-R 600/ 750 2008-2010	CODONE RACING (PER SELLA IN NEOPRENE)	VR375
GSX-R 600/ 750 2008-2010	PARAFANGO ANTERIORE	VR312
GSX-R 600/ 750 2008-2010	COPERTURA SERBATOIO	VR379
GSX-R 600/ 750 2008-2010	CANALE ARIA DESTRO	VR380
GSX-R 600/ 750 2008-2010	CANALE ARIA SINISTRO	VR381
GSX-R 600/ 750 2011-2018	CARENA COMPLETA RACING	VR615
GSX-R 600/ 750 2011-2018	CUPOLINO RACING	VR616
GSX-R 600/ 750 2011-2018	CONVOGLIATORE ARIA RADIATORE	VR617
GSX-R 600/ 750 2011-2018	VASCA (CON FOGLIO PARACALORE)	VR618
GSX-R 600/ 750 2011-2018	CODONE RACING (PER SELLA IN NEOPRENE) + SOTTOCODONE	VR619
GSX-R 600/ 750 2011-2018	PARAFANGO ANTERIORE	VR620
GSX-R 600/ 750 2011-2018	COPERTURA SERBATOIO	VR621
GSX-R 600/ 750 2011-2018	CANALE ARIA DESTRO	VR622
GSX-R 600/ 750 2011-2018	CANALE ARIA SINISTRO	VR623
GSX-R 1000 2009-2016	CARENA COMPLETA RACING	VR461
GSX-R 1000 2009-2016	CUPOLINO RACING	VR462
GSX-R 1000 2009-2016	CONVOGLIATORE ARIA RADIATORE	VR626
GSX-R 1000 2009-2016	FIANCATA DESTRA	VR463
GSX-R 1000 2009-2016	FIANCATA SINISTRA	VR464
GSX-R 1000 2009-2016	VASCA (CON FOGLIO PARACALORE)	VR465
GSX-R 1000 2009-2016	CODONE RACING (PER SELLA IN NEOPRENE) + STAFFA ALLUMINIO	VR466
GSX-R 1000 2009-2016	PARAFANGO ANTERIORE	VR627
GSX-R 1000 2009-2016	COPERTURA SERBATOIO	VR467
GSX-R 1000 2009-2016	CANALE ARIA DESTRO	VR468
GSX-R 1000 2009-2016	CANALE ARIA SINISTRO	VR469
GSX-R 1000 2017-2018	CARENA COMPLETA RACING	VR709
GSX-R 1000 2017-2018	CUPOLINO RACING	VR710
GSX-R 1000 2017-2018	CONVOGLIATORE ARIA RADIATORE	VR711
GSX-R 1000 2017-2018	FIANCATA SINISTRA + STAFFA ALLUMINIO	VR712
GSX-R 1000 2017-2018	FIANCATA DESTRA + STAFFA ALLUMINIO	VR713
GSX-R 1000 2017-2018	VASCA (CON FOGLIO PARACALORE)	VR714
GSX-R 1000 2017-2018	CODONE RACING (PER SELLA IN NEOPRENE) + RINFORZO ALLUMINIO	VR715
GSX-R 1000 2017-2018	SOTTOCODONE	VR716
GSX-R 1000 2017-2018	PARAFANGO ANTERIORE	VR717
GSX-R 1000 2017-2018	COPERTURA SERBATOIO + 2 SGANCI	VR718
GSX-R 1000 2017-2018	CANALE ARIA DESTRO	VR719
GSX-R 1000 2017-2018	CANALE ARIA SINISTRO	VR720
<b>TRIUMPH</b>		
DAYTONA 675 2006-2012	CARENA COMPLETA RACING	VR390
DAYTONA 675 2006-2012	CUPOLINO RACING	VR391
DAYTONA 675 2006-2012	VASCA (CON FOGLIO PARACALORE)	VR392
DAYTONA 675 2006-2012	CODONE RACING (PER SELLA IN NEOPRENE)	VR394
DAYTONA 675 2006-2012	COPERTURA SERBATOIO	VR628
DAYTONA 675 2006-2012	CANALE ARIA RACING (PER TELAIETTO ANTERIORE RACING)	VR629
DAYTONA 675 2006-2012	PARAFANGO ANTERIORE	VR395
DAYTONA 675 2013-2018	CARENA COMPLETA RACING	VR630
DAYTONA 675 2013-2018	CUPOLINO RACING + RIDUZIONE CANALE ARIA ORIGINALE	VR631
DAYTONA 675 2013-2018	VASCA (CON FOGLIO PARACALORE)	VR632
DAYTONA 675 2013-2018	CODONE RACING (PER SELLA IN NEOPRENE)	VR633
DAYTONA 675 2013-2018	COPERTURA SERBATOIO	VR634
DAYTONA 675 2013-2018	CANALE ARIA RACING (PER TELAIETTO ANTERIORE RACING)	VR635
DAYTONA 675 2013-2016	PARAFANGO ANTERIORE	VR395

<b>YAMAHA</b>		
YZF R3 2015-2018	CARENA COMPLETA RACING	VR692
YZF R3 2015-2018	CUPOLINO RACING	VR693
YZF R3 2015-2018	VASCA (CON FOGLIO PARACALORE)	VR694
YZF R3 2015-2018	CODONE RACING (PER SELLA IN NEOPRENE) + FIANCHETTI + STAFFE ALLUMINIO	VR695
YZF R3 2015-2018	PARAFANGO ANTERIORE	VR696
YZF R3 2015-2018	COPERTURA SERBATOIO	VR697
YZF R6 2008-2016	CARENA COMPLETA RACING	VR402
YZF R6 2008-2016	CUPOLINO RACING	VR403
YZF R6 2008-2016	CONVOGLIATORE ARIA RADIATORE	VR637
YZF R6 2008-2016	FIANCATA SINISTRA	VR404
YZF R6 2008-2016	FIANCATA DESTRA	VR405
YZF R6 2008-2016	VASCA (CON FOGLIO PARACALORE)	VR406
YZF R6 2008-2016	CODONE RACING (PER SELLA IN NEOPRENE) + SOTTOCODONE	VR408
YZF R6 2008-2016	PARAFANGO ANTERIORE	VR226
YZF R6 2008-2016	COPERTURA SERBATOIO	VR412
YZF R6 2008-2016	CANALE ARIA RACING (PER TELAIETTO ANTERIORE RACING)	VR485
YZF R6 2017-2018	CARENA COMPLETA RACING	VR721
YZF R6 2017-2018	CUPOLINO RACING	VR722
YZF R6 2017-2018	FIANCATA SINISTRA	VR723
YZF R6 2017-2018	FIANCATA DESTRA	VR724
YZF R6 2017-2018	VASCA (CON FOGLIO PARACALORE)	VR725
YZF R6 2017-2018	CODONE RACING (PER SELLA IN NEOPRENE) + STAFFE ALLUMINIO	VR726
YZF R6 2017-2018	SOTTOCODONE	VR727
YZF R6 2017-2018	PARAFANGO ANTERIORE	VR495
YZF R6 2017-2018	COPERTURA SERBATOIO	VR729
YZF R6 2017-2018	CANALE ARIA RACING (PER TELAIETTO ANTERIORE RACING)	VR698
YZF R1 2009-2011	CARENA COMPLETA RACING	VR487
YZF R1 2009-2011	CUPOLINO RACING (PRESE ARIA RACING)	VR488
YZF R1 2009-2011	CONVOGLIATORE ARIA RADIATORE	VR638
YZF R1 2009-2011	FIANCATA SINISTRA + FIANCHETTO	VR489
YZF R1 2009-2011	FIANCATA DESTRA + FIANCHETTO	VR490
YZF R1 2009-2011	FIANCHETTO SINISTRO	VR639
YZF R1 2009-2011	FIANCHETTO DESTRO	VR640
YZF R1 2009-2011	VASCA (CON FOGLIO PARACALORE) + 2 STAFFE ALLUMINIO	VR491
YZF R1 2009-2011	CODONE RACING (PER SELLA IN NEOPRENE) + SOTTOCODONE	VR492
YZF R1 2009-2011	PARAFANGO ANTERIORE	VR495
YZF R1 2009-2011	COPERTURA SERBATOIO	VR496
YZF R1 2009-2011	CANALE ARIA DESTRO RACING	VR497
YZF R1 2009-2011	CANALE ARIA SINISTRO RACING	VR498
YZF R1 2012-2014	CARENA COMPLETA RACING	VR641
YZF R1 2012-2014	CUPOLINO RACING (PRESE ARIA RACING)	VR642
YZF R1 2012-2014	CONVOGLIATORE ARIA RADIATORE	VR643
YZF R1 2012-2014	FIANCATA SINISTRA + FIANCHETTO	VR489
YZF R1 2012-2014	FIANCATA DESTRA + FIANCHETTO	VR490
YZF R1 2012-2014	FIANCHETTO SINISTRO	VR644
YZF R1 2012-2014	FIANCHETTO DESTRO	VR645
YZF R1 2012-2014	VASCA (CON FOGLIO PARACALORE) + 2 STAFFE ALLUMINIO	VR491
YZF R1 2012-2014	CODONE RACING (PER SELLA IN NEOPRENE) + SOTTOCODONE	VR492
YZF R1 2012-2014	PARAFANGO ANTERIORE	VR495
YZF R1 2012-2014	COPERTURA SERBATOIO	VR496
YZF R1 2012-2014	CANALE ARIA DESTRO RACING	VR497
YZF R1 2012-2014	CANALE ARIA SINISTRO RACING	VR498
YZF R1/ R1M 2015-2018	CARENA COMPLETA RACING	VR646
YZF R1/ R1M 2015-2018	CUPOLINO RACING	VR647
YZF R1/ R1M 2015-2018	FIANCATA SINISTRA	VR648
YZF R1/ R1M 2015-2018	FIANCATA DESTRA	VR649
YZF R1/ R1M 2015-2018	VASCA (CON FOGLIO PARACALORE)	VR650
YZF R1/ R1M 2015-2018	CODONE RACING (PER SELLA IN NEOPRENE)	VR651
YZF R1/ R1M 2015-2018	SOTTOCODONE	VR652
YZF R1/ R1M 2015-2018	PARAFANGO ANTERIORE	VR495
YZF R1/ R1M 2015-2018	COPERTURA SERBATOIO SBK	VR654
YZF R1/ R1M 2015-2018	COPERTURA SERBATOIO ORIGINALE	VR656
YZF R1/ R1M 2015-2018	CANALE ARIA RACING (PER TELAIETTO ANTERIORE RACING)	VR655
YZF R1/ R1M 2015-2018	SUPPORTO CENTRALINA IN ALLUMINIO	FE1359



<b>APRILIA</b>		
RSV4 2015-2018	PLEXIGLASS RIALZATO TRASPARENTE	CA.003.HP
<b>BMW</b>		
S 1000 RR 2009-2014	PLEXIGLASS RIALZATO TRASPARENTE	CB.MW2.HP
S 1000 RR 2015-2018	PLEXIGLASS RIALZATO TRASPARENTE	CB.MW4.HP
<b>DUCATI</b>		
748/ 916/ 996/ 998 1994-2004	PLEXIGLASS RIALZATO TRASPARENTE	CD.010.HP
848/ 1098/ 1198 2007-2013	PLEXIGLASS RIALZATO TRASPARENTE CON SERIGRAFIA	CD.019.HP
PANIGALE 899/ 1199 2012-2015	PLEXIGLASS RIALZATO TRASPARENTE CON SERIGRAFIA	CD.027.HP
PANIGALE 1299 2015-2018	PLEXIGLASS RIALZATO TRASPARENTE CON SERIGRAFIA	CD.033.HP
PANIGALE V4 2018	PLEXIGLASS RIALZATO TRASPARENTE	CD.034.HP
HYPERMOTARS 821 2013-2018	PLEXIGLASS RIALZATO TRASPARENTE CON SERIGRAFIA + KIT MONTAGGIO	CD.031.HP
MULTISTRADA 1200 2015-2018	PLEXIGLASS RIALZATO TRASPARENTE	CD.032.HP
<b>HONDA</b>		
CBR 600 RR 2013-2018	PLEXIGLASS RIALZATO TRASPARENTE	CH.018.HP
CBR 1000 RR 2012-2016	PLEXIGLASS RIALZATO TRASPARENTE	CH.017.HP
CBR 1000 RR 2017-2018	PLEXIGLASS RIALZATO TRASPARENTE	CH.019.HP
<b>KAWASAKI</b>		
NINJA 400 R 2018	PLEXIGLASS RIALZATO TRASPARENTE	CK.012.HP
ZX-10R 2011-2015	PLEXIGLASS RIALZATO TRASPARENTE	CK.009.HP
ZX-10R 2016-2018	PLEXIGLASS RIALZATO TRASPARENTE	CK.011.HP
<b>MV AGUSTA</b>		
F3 675/ 800 2012-2018	PLEXIGLASS RIALZATO TRASPARENTE	CM.002.HP
<b>SUZUKI</b>		
GSX-R 1000 2017-2018	PLEXIGLASS RIALZATO TRASPARENTE	CS.010.HP
<b>YAMAHA</b>		
YZF R3 2015-2018	PLEXIGLASS RIALZATO TRASPARENTE	CY.015.HP
YZF R6 2017-2018	PLEXIGLASS RIALZATO TRASPARENTE CON SERIGRAFIA	CY.016.HP
YZF R1/ R1M 2015-2018	PLEXIGLASS RIALZATO TRASPARENTE CON SERIGRAFIA	CY.014.HP

# GANDINI RACE

GANDINI RACE APPLICA AL MONDO DELLE CORSE L'ESPERIENZA DI OLTRE 40 ANNI DEDICATI ALLA PRODUZIONE DI INGRANAGGI DI PRECISIONE. TUTTE LE TIPOLOGIE DI CORONE E PIGNONI RACE VENGONO TESTATI IN AZIENDA E SUCCESSIVAMENTE IN PISTA, I RISULTATI SONO SORPRENDENTI: LEGGEREZZA, PERFORMANCE E DURATA. I SEVERISSIMI CONTROLLI E IL CONTINUO SVILUPPO PERMETTONO DI OFFRIRE UN PRODOTTO ARTIGIANALE TOP DI GAMMA.

- QUALITÀ: GANDINI RACE UTILIZZA ELEVATISSIMI STANDARD QUALITATIVI IN OGNI FASE DI LAVORAZIONE
- PREZZO: I PREZZI SONO ALTAMENTE CONCORRENZIALI PER UN PRODOTTO INTERAMENTE ARTIGIANALE
- PROVENIENZA: TUTTI I PRODOTTI GANDINI RACE SONO RIGOROSAMENTE MADE IN ITALY
- FLESSIBILITÀ: GANDINI RACE PUÒ REALIZZARE "AD HOC" UNA LAVORAZIONE MECCANICA SU SPECIFICHE DEL CLIENTE

GANDINI RACE APPLIES TO THE RACE WORLD THE KNOW-HOW OF 40 YEARS DEDICATED TO THE PRODUCTION OF PRECISION GEARS. ALL TYPES OF RACE SPROCKETS ARE TESTED IN THE WORKSHOP AND ON TRACK, THE RESULTS ARE AMAZING: LIGHTNESS, PERFORMANCE AND DURABILITY. THE STRICT CONTROLS AND THE CONTINUOUS DEVELOPMENT GUARANTEE A TOP QUALITY HANDMADE PRODUCT.

- QUALITY: GANDINI RACE KEEPS HIGH STANDARD QUALITY IN ALL THE PRODUCTION PHASES
- PRICE: THE PRICES ARE COMPETITIVE FOR A HANDMADE PRODUCT
- MADE IN ITALY: ALL PRODUCTS ARE CERTIFIED MADE IN ITALY
- FLEXIBILITY: GANDINI RACE CAN PRODUCE A CUSTOMIZED PRODUCT BASED ON THE CLIENT'S REQUEST





<b>APRILIA</b>		
RSV4 2009-2018	CORONA ERGAL SUPERLEGGERA ANODIZZATA DURA PASSO 520 DENTATURA 40-44	GRC017
TUONO 1000 2009-2018	CORONA ERGAL SUPERLEGGERA ANODIZZATA DURA PASSO 520 DENTATURA 40-44	GRC017
<b>BMW</b>		
S 1000 RR 2009-2018	CORONA ERGAL SUPERLEGGERA ANODIZZATA DURA PASSO 520 DENTATURA 38-46	GRC002
S 1000 RR 2009-2018	PIGNONE ACCIAIO SUPERLEGGERO PASSO 520 DENTATURA 15-18	GRP001
S 1000 RR 2009-2018	KIT TRASMISSIONE 3 CORONE + 2 PIGNONI + CATENA DID ERV3 520	GRK001
S 1000 XR 2015-2018	CORONA ERGAL SUPERLEGGERA ANODIZZATA DURA PASSO 520 DENTATURA 38-46	GRC002
S 1000 XR 2015-2018	PIGNONE ACCIAIO SUPERLEGGERO PASSO 520 DENTATURA 15-18	GRP001
S 1000 XR 2015-2018	KIT TRASMISSIONE 3 CORONE + 2 PIGNONI + CATENA DID ERV3 520	GRK001
S 1000 RR HP4 2013-2014	CORONA ERGAL SUPERLEGGERA ANODIZZATA DURA PASSO 520 DENTATURA 38-46	GRC004
S 1000 RR HP4 2013-2014	PIGNONE ACCIAIO SUPERLEGGERO PASSO 520 DENTATURA 15-18	GRP001
S 1000 RR HP4 2013-2014	KIT TRASMISSIONE 3 CORONE + 2 PIGNONI + CATENA DID ERV3 520	GRK002
<b>DUCATI</b>		
PANIGALE 1199/ 1299 2012-2018	CORONA ERGAL SUPERLEGGERA ANODIZZATA DURA PASSO 520 DENTATURA 38-43	GRC018
PANIGALE 1199/ 1299 2012-2018	PIGNONE ACCIAIO SUPERLEGGERO PASSO 520 DENTATURA 15-18	GRP005
PANIGALE 1199/ 1299 2012-2018	KIT TRASMISSIONE 3 CORONE + 2 PIGNONI + CATENA DID ERV3 520	GRK011
PANIGALE V4 2018	CORONA ERGAL SUPERLEGGERA 520 ANODIZZATA DURA DENTATURA 38-43	GRC018
PANIGALE V4 2018	PIGNONE ACCIAIO SUPERLEGGERO 520 DENTATURA 15-18	GRP005
PANIGALE V4 2018	KIT TRASMISSIONE 3 CORONE + 2 PIGNONI + CATENA DID ERV3 520	GRK011
<b>HONDA</b>		
CBR 600 RR 2003-2018	CORONA ERGAL SUPERLEGGERA ANODIZZATA DURA PASSO 520 DENTATURA 39-47	GRC019
CBR 600 RR 2003-2018	PIGNONE ACCIAIO SUPERLEGGERO PASSO 520 DENTATURA 15-18	GRP007
CBR 600 RR 2003-2018	KIT TRASMISSIONE 3 CORONE + 2 PIGNONI + CATENA DID ERV3 520	GRK012
CBR 1000 RR 2004-2018	CORONA ERGAL SUPERLEGGERA ANODIZZATA DURA PASSO 520 DENTATURA 39-47	GRC019
CBR 1000 RR 2004-2018	PIGNONE ACCIAIO SUPERLEGGERO PASSO 520 DENTATURA 15-18	GRP007
CBR 1000 RR 2004-2018	KIT TRASMISSIONE 3 CORONE + 2 PIGNONI + CATENA DID ERV3 520	GRK012
<b>KAWASAKI</b>		
NINJA 300 2013-2017	CORONA ERGAL SUPERLEGGERA ANODIZZATA DURA PASSO 415 DENTATURA 47-60	GRC016
NINJA 300 2013-2017	PIGNONE ACCIAIO SUPERLEGGERO PASSO 415 DENTATURA 15-20	GRP010
NINJA 300 2013-2017	KIT TRASMISSIONE 3 CORONE + 2 PIGNONI + CATENA DID ERZ SDH 415	GRK015
NINJA 300 2013-2017	KIT TRASMISSIONE 8 CORONE + 4 PIGNONI + CATENA DID ERZ SDH 415	GRK016
NINJA 400 R 2018	CORONA ERGAL SUPERLEGGERA 415 ANODIZZATA DURA DENTATURA 47-60	GRC016
NINJA 400 R 2018	PIGNONE ACCIAIO SUPERLEGGERO 415 DENTATURA 15-20	GRP010
NINJA 400 R 2018	KIT TRASMISSIONE 3 CORONE + 2 PIGNONI + CATENA DID ERZ SDH 415	GRK015
NINJA 400 R 2018	KIT TRASMISSIONE 8 CORONE + 4 PIGNONI + CATENA DID ERZ SDH 415	GRK016
ZX-10R 2006-2018	CORONA ERGAL SUPERLEGGERA ANODIZZATA DURA PASSO 520 DENTATURA 34-47	GRC006
ZX-10R 2006-2018	PIGNONE ACCIAIO SUPERLEGGERO PASSO 520 DENTATURA 15-18	GRP002
ZX-10R 2006-2018	KIT TRASMISSIONE 3 CORONE + 2 PIGNONI + CATENA DID ERV3 520	GRK003
Z 1000/ Z 1000 SX 2010-2018	CORONA ERGAL SUPERLEGGERA ANODIZZATA DURA PASSO 520 DENTATURA 34-47	GRC006
Z 1000/ Z 1000 SX 2010-2018	PIGNONE ACCIAIO SUPERLEGGERO PASSO 520 DENTATURA 15-18	GRP002
Z 1000/ Z 1000 SX 2010-2018	KIT TRASMISSIONE 3 CORONE + 2 PIGNONI + CATENA DID ERV3 520	GRK003
<b>KTM</b>		
RC 390 2015-2018	CORONA ERGAL SUPERLEGGERA 415 ANODIZZATA DURA DENTATURA 48-56	GRC022
RC 390 2015-2018	PIGNONE ACCIAIO SUPERLEGGERO 415 DENTATURA 16-20	GRP011
RC 390 2015-2018	KIT TRASMISSIONE 3 CORONE + 2 PIGNONI + CATENA DID ERZ SDH 415	GRK019
RC 390 2015-2018	KIT TRASMISSIONE 8 CORONE + 4 PIGNONI + CATENA DID ERZ SDH 415	GRK020
<b>SUZUKI</b>		
GSX-R 1000 2017-2018	CORONA ERGAL SUPERLEGGERA ANODIZZATA DURA PASSO 520 DENTATURA 40-48	GRC020
GSX-R 1000 2017-2018	PIGNONE ACCIAIO SUPERLEGGERO PASSO 520 DENTATURA 15-18	GRP009
GSX-R 1000 2017-2018	KIT TRASMISSIONE 3 CORONE + 2 PIGNONI + CATENA DID ERV3 520	GRK014
<b>YAMAHA</b>		
YZF R3 2015-2018	CORONA ERGAL SUPERLEGGERA ANODIZZATA DURA PASSO 415 DENTATURA 47-60	GRC016
YZF R3 2015-2018	PIGNONE ACCIAIO SUPERLEGGERO PASSO 415 DENTATURA 16-19	GRP006
YZF R3 2015-2018	KIT TRASMISSIONE 3 CORONE + 2 PIGNONI + CATENA DID ERZ SDH 415	GRK007
YZF R3 2015-2018	KIT TRASMISSIONE 8 CORONE + 4 PIGNONI + CATENA DID ERZ SDH 415	GRK008
YZF R6 2003-2018	CORONA ERGAL SUPERLEGGERA ANODIZZATA DURA PASSO 520 DENTATURA 40-48	GRC007
YZF R6 2003-2018	PIGNONE ACCIAIO SUPERLEGGERO PASSO 520 DENTATURA 15-18	GRP003
YZF R6 2003-2018	KIT TRASMISSIONE 3 CORONE + 2 PIGNONI + CATENA DID ERV3 520	GRK004
FZ7/ FZ9/ FZ1 2006-2018	CORONA ERGAL SUPERLEGGERA ANODIZZATA DURA PASSO 520 DENTATURA 40-48	GRC007
FZ7/ FZ9/ FZ1 2006-2018	PIGNONE ACCIAIO SUPERLEGGERO PASSO 520 DENTATURA 15-19	GRP004
FZ7/ FZ9/ FZ1 2006-2018	KIT TRASMISSIONE 3 CORONE + 2 PIGNONI + CATENA DID ERV3 520	GRK005
MT-07/ MT-09 2014-2018	CORONA ERGAL SUPERLEGGERA ANODIZZATA DURA PASSO 520 DENTATURA 40-48	GRC007
MT-07/ MT-09 2014-2018	PIGNONE ACCIAIO SUPERLEGGERO PASSO 520 DENTATURA 15-19	GRP004
MT-07/ MT-09 2014-2018	KIT TRASMISSIONE 3 CORONE + 2 PIGNONI + CATENA DID ERV3 520	GRK005
YZF R1 1998-2014	CORONA ERGAL SUPERLEGGERA ANODIZZATA DURA PASSO 520 DENTATURA 40-48	GRC007
YZF R1 1998-2014	PIGNONE ACCIAIO SUPERLEGGERO PASSO 520 DENTATURA 15-19	GRP004
YZF R1 1998-2014	KIT TRASMISSIONE 3 CORONE + 2 PIGNONI + CATENA DID ERV3 520	GRK005
YZF R1/ R1M 2015-2018	CORONA ERGAL SUPERLEGGERA ANODIZZATA DURA PASSO 520 DENTATURA 38-46	GRC008
YZF R1/ R1M 2015-2018	PIGNONE ACCIAIO SUPERLEGGERO PASSO 520 DENTATURA 15-19	GRP004
YZF R1/ R1M 2015-2018	KIT TRASMISSIONE 3 CORONE + 2 PIGNONI + CATENA DID ERV3 520	GRK006
<b>RUOTE SPECIALI</b>		
RUOTE OZ/ MARCHESINI	CORONA ERGAL SUPERLEGGERA ANODIZZATA DURA PASSO 520 DENTATURA 37-47	GRC010

# TEKNOFIBRA

TEKNOFIBRA È UN MATERIALE DEL TUTTO INNOVATIVO CHE GARANTISCE LA MASSIMA PROTEZIONE DAL CALORE COME NESSUN ALTRO PRODOTTO SUL MERCATO.

GRAZIE AL MULTISTRATO CON LA SUPERFICIE IN ALLUMINIO GOFFRATO E AL CORPO IN TESSUTO SPECIALE È IN GRADO DI RESISTERE A OLTRE 1000 °C.

LE APPLICAZIONI SULLE MOTO SONO MOLTEPLICI E SONO STATE TUTTE TESTATE DAI TEAM DEL MONDIALE:

- SOTTOSELLA PER PROTEGGERE IL PILOTA DAL CALORE DEGLI SCARICHI
- CARENATURA INFERIORE NEI PUNTI VICINI O A CONTATTO CON GLI SCARICHI
- SOTTOSERBATOIO PER MANTENERE BASSA LA TEMPERATURA DEL CARBURANTE
- BATTERIA, CENTRALINA, CABLACCI ECC... PER EVITARE MALFUNZIONAMENTI

TEKNOFIBRA IS AN INNOVATIVE MATERIAL THAT CAN GUARANTEE THE HIGHEST HEAT PROTECTION LIKE NO OTHER PRODUCT AVAILABLE.

THANK TO THE MULTILAYER COMPOSED BY EMBOSSED ALUMINIUM SURFACE AND SPECIAL FABRIC BODY IT CAN RESIST TO OVER 1000 °C.

THE APPLICATIONS ON MOTORBIKES ARE MANY AND ALL TESTED BY TEAMS OF THE WORLD CHAMPIONSHIP.

- UNDERSEAT TO PROTECT THE RIDER FROM THE EXHAUST HEAT
- LOWER FAIRING WHERE NEAR OR IN CONTACT WITH THE EXHAUST
- UNDER THE TANK TO MAINTAIN LOW THE FUEL HEAT
- BATTERY, ECU, WIRING ETC... TO AVOID MALFUNCTIONS



FOGLIO PARACALORE ADESIVO 50x48cm SPESSORE 1,8mm	TK001
FOGLIO PARACALORE ADESIVO 50x48cm SPESSORE 3,5mm	TK002
FOGLIO PARACALORE ADESIVO 148x100cm SPESSORE 1,8mm	TK003
FOGLIO PARACALORE ADESIVO 148x100cm SPESSORE 3,5mm	TK004
FOGLIO PARACALORE ADESIVO "CONTACT" RIGIDO 62x26,5cm SPESSORE 4mm	TK005
ROTOLO ADESIVO PER BORDI LUNGHEZZA 5m ALTEZZA 5cm	TK006



**KAWASAKI PUCETTI RACING TEAM**  
**TOPRAK RAZGATLIOGLU**

# DUCATI PANIGALE 1199 2012-2018



KIT RADIATORE ACQUA AGGIUNTIVO STOCK CON TUBI SILICONICI E ELIMINA VALVOLA	FE1331
KIT RADIATORE PUNTALE ACQUA E OLIO PER VALVOLA TERMOSTATICA ORIGINALE	FE1332
KIT RADIATORE PUNTALE ACQUA E OLIO CON ELIMINA VALVOLA TERMOSTATICA	FE1333
KIT RADIATORE PUNTALE ACQUA E OLIO PER VALVOLA TERMOSTATICA ORIG. CON VENTOLA	FE1469
KIT RADIATORE PUNTALE ACQUA E OLIO CON ELIMINA VALVOLA TERMOSTATICA E VENTOLA	FE1470
RADIATORE ACQUA STRADA RACING	FE1475
KIT RADIATORE COMPLETO ACQUA E OLIO CON ELIMINA VALVOLA E SUPPORTO RADIATORE	FE1338

TELAIETTO RACING ANTERIORE IN ALLUMINIO	FE1378
TELAIETTO RACING POSTERIORE IN ALLUMINIO	FE1379

KIT TAMPONI FERMASTERZO RACING PER FORCELLE MARZOCCHI	FE1460
KIT TAMPONI FERMASTERZO RACING PER FORCELLE OHLINS	FE1461
PARALEVA REGOLABILE FRENO SPECIFICO	FE1440
PARALEVA REGOLABILE FRIZIONE SPECIFICO	FE1439

CARENA COMPLETA RACING	VR516
CUPOLINO RACING	VR517
COVOGLIATORE ARIA PICCOLO	VR518
FIANCATA SINISTRA	VR519
FIANCATA DESTRA	VR520
VASCA CON FORO CAVALLETTO	VR521
VASCA CONTENIMENTO OLIO	VR522
CODONE RACING (PER SELLA IN NEOPRENE)	VR523
PARAFANGO ANTERIORE	VR524
COPERTURA SERBATOIO	VR525
CANALE ARIA (PER TELAIETTO ANTERIORE ORIGINALE)	VR526
CANALE ARIA RACING (PER TELAIETTO ANTERIORE RACING)	VR527
PLEXIGLASS RIALZATO TRASPARENTE CON SERIGRAFIA	CD.027.HP

CORONA ERGAL SUPERLEGGERA ANODIZZATA DURA PASSO 520 DENTATURA 38-43	GRC018
PIGNONE ACCIAIO SUPERLEGGERO PASSO 520 DENTATURA 15-18	GRP005
KIT TRASMISSIONE 3 CORONE + 2 PIGNONI + CATENA DID ERV3 520	GRK011

# DUCATI PANIGALE V4 2018



<u>RADIATORE ACQUA E OLIO RACING</u>	<u>FE1548</u>
<u>TELAIETTO RACING ANTERIORE IN ALLUMINIO</u>	<u>FE1551</u>
<u>PARALEVA REGOLABILE FRENO SPECIFICO</u>	<u>FE1440</u>
<u>PARALEVA REGOLABILE FRIZIONE SPECIFICO</u>	<u>FE1439</u>
<u>CARENA COMPLETA RACING</u>	<u>VR733</u>
<u>CUPOLINO RACING</u>	<u>VR734</u>
<u>FIANCATA SINISTRA + STAFFA ALLUMINIO</u>	<u>VR735</u>
<u>FIANCATA DESTRA + STAFFA ALLUMINIO</u>	<u>VR736</u>
<u>VASCA CON FORO CAVALLETTO PER SCARICO ORIGINALE</u>	<u>VR737</u>
<u>CODONE RACING PARTE SUPERIORE (PER SELLA ORIGINALE) + STAFFA ALLUMINIO</u>	<u>VR738</u>
<u>CODONE RACING PARTE INFERIORE</u>	<u>VR739</u>
<u>PARAFANGO ANTERIORE</u>	<u>VR740</u>
<u>COPERTURA SERBATOIO</u>	<u>VR741</u>
<u>CANALE ARIA RACING (PER TELAIETTO ANTERIORE ORIGINALE E RACING)</u>	<u>VR742</u>
<u>PLEXIGLASS RIALZATO TRASPARENTE</u>	<u>CD.034.HP</u>
<u>CORONA ERGAL SUPERLEGGERA 520 ANODIZZATA DURA DENTATURA 38-43</u>	<u>GRC018</u>
<u>PIGNONE ACCIAIO SUPERLEGGERO 520 DENTATURA 15-18</u>	<u>GRP005</u>
<u>KIT TRASMISSIONE 3 CORONE + 2 PIGNONI + CATENA DID ERV3 520</u>	<u>GRK011</u>

# KAWASAKI ZX-10R 2016-2018



RADIATORE ACQUA RACING	FE1396
RADIATORE ACQUA RACING (COMPLETO DI TUBI SILICONICI)	FE1396S
RADIATORE ACQUA AGGIUNTIVO (OMOLOGATO GARE STOCK)	FE1397
RADIATORE ACQUA AGGIUNTIVO (OMOLOGATO GARE STOCK, CON TUBI IN SILICONE)	FE1397S
FORCELLONE IN ALLUMINIO RACING (COMPLETO DI CURSORI, PERNO D.28 E DADO)	FE1401
FORCELLONE IN ALLUMINIO RACING (COMPLETO PER MONTAGGIO RUOTA ORIGINALE)	FE1459
LINK RACING	FE1462
PARAFANGO POSTERIORE IN CARBONIO AUTOCLAVE	FE1515
SERBATOIO IN ALLUMINIO MAGGIORATO 24 LITRI	FE1402
COVER AIRBOX IN CARBONIO AUTOCLAVE	FE1466
CODONE RACING PORTANTE IN CARBONIO AUTOCLAVE	FE1509
TELAJETTO RACING ANTERIORE IN ALLUMINIO	FE1403
PARALEVA REGOLABILE FRENO Ø14->	FE1426
PARALEVA REGOLABILE FRIZIONE Ø14->	FE1441
CARENA COMPLETA RACING	VR657
CUPOLINO RACING	VR658
CONVOGLIATORE ARIA RADIATORE	VR659
FIANCATA SINISTRA	VR660
FIANCATA DESTRA	VR661
VASCA PER SCARICHI RACING (CON FOGLIO PARACALORE) + STAFFA ALLUMINIO	VR662
CODONE RACING (PER SELLA IN NEOPRENE)	VR663
COPERTURA SERBATOIO SBK	VR664
COPERTURA SERBATOIO ORIGINALE	VR691
CANALE ARIA RACING (PER TELAIETTO ANTERIORE RACING)	VR665
PARAFANGO ANTERIORE	VR666
PLEXIGLASS RIALZATO TRASPARENTE	CK.011.HP
CORONA ERGAL SUPERLEGGERA ANODIZZATA DURA PASSO 520 DENTATURA 34-47	GRC006
PIGNONE ACCIAIO SUPERLEGGERO PASSO 520 DENTATURA 15-18	GRP002
KIT TRASMISSIONE 3 CORONE + 2 PIGNONI + CATENA DID ERV3 520	GRK003

# SUZUKI GSX-R 1000 2017-2018



RADIATORE ACQUA E OLIO RACING (NO TUBI OLIO)	FE1485
RADIATORE ACQUA E OLIO RACING (CON TUBI IN SILICONE E KIT OLIO)	FE1485S
TELAIETTO RACING ANTERIORE IN ALLUMINIO	FE1495
TELAIETTO RACING POSTERIORE IN ALLUMINIO	FE1499
STAFFA SCARICO IN ALLUMINIO	FE1502
PARALEVA REGOLABILE FRENO Ø14->	FE1426
PARALEVA REGOLABILE FRIZIONE Ø14->	FE1441
CARENA COMPLETA RACING	VR709
CUPOLINO RACING	VR710
CONVOGLIATORE ARIA RADIATORE	VR711
FIANCATA SINISTRA + STAFFA ALLUMINIO	VR712
FIANCATA DESTRA + STAFFA ALLUMINIO	VR713
VASCA (CON FOGLIO PARACALORE)	VR714
CODONE RACING (PER SELLA IN NEOPRENE) + RINFORZO ALLUMINIO	VR715
SOTTOCODONE	VR716
PARAFANGO ANTERIORE	VR717
COPERTURA SERBATOIO + 2 SGANCI	VR718
CANALE ARIA DESTRO	VR719
CANALE ARIA SINISTRO	VR720
PLEXIGLASS RIALZATO TRASPARENTE	CS.010.HP
CORONA ERGAL SUPERLEGGERA ANODIZZATA DURA PASSO 520 DENTATURA 40-48	GRC020
PIGNONE ACCIAIO SUPERLEGGERO PASSO 520 DENTATURA 15-18	GRP009
KIT TRASMISSIONE 3 CORONE + 2 PIGNONI + CATENA DID ERV3 520	GRK014

# YAMAHA YZF R3 2015-2018



RADIATORE ACQUA AGGIUNTIVO (OMOLOGATO GARE STOCK)	FE1397
RADIATORE ACQUA AGGIUNTIVO (OMOLOGATO GARE STOCK, CON TUBI IN SILICONE)	FE1397S
TELAIETTO RACING ANTERIORE IN ALLUMINIO	FE1405
SUPPORTO STRUMENTAZIONE ORIGINALE	FE1497
STAFFA SCARICO IN ALLUMINIO	FE1503
PEDANE ERGAL REGOLABILI (CON POGGIAPIEDI FISSO)	FE1512
PEDANE ERGAL REGOLABILI (CON POGGIAPIEDI RECLINABILI)	FE1513
BLOCCHETTO COMANDI DESTRO IN ERGAL	FE1516
BLOCCHETTO COMANDI SINISTRO IN ERGAL PER CENTRALINA POWER COMMANDER	FE1517
SUPPORTO IN ERGAL PER ON-OFF SWITCH (RIMUOVE BLOCCHETTO CHIAVE)	FE1522
KIT ATTACCO AMMORTIZZATORE DI STERZO	FE1523
VITE CANOTTO DI STERZO IN ERGAL	FE1524
FERMASTERZO IN ERGAL	FE1525
PIASTRINO PER MONTAGGIO GAS RAPIDO DOMINO XM2 CON CAVI ORIGINALI	FE1529
PARALEVA REGOLABILE FRENO Ø14->	FE1426
PARALEVA REGOLABILE FRIZIONE Ø14->	FE1441
KIT CUSCINETTI ALTA SCORREVOLEZZA	FE1518
KIT BOCCOLE RUOTE IN ERGAL	FE1519
KIT DISTANZIALI RUOTE IN ERGAL	FE1520
KIT PROTEZIONE PERNI RUOTE IN ERGAL	FE1521
CARENA COMPLETA RACING	VR692
CUPOLINO RACING	VR693
VASCA PER SCARICHI RACING (CON FOGLIO PARACALORE)	VR694
CODONE RACING (PER SELLA IN NEOPRENE) + FIANCHETTI + STAFFA ALLUMINIO	VR695
COPERTURA SERBATOIO	VR697
PARAFANGO ANTERIORE	VR696
PLEXIGLASS RIALZATO TRASPARENTE	CY.015.HP
KIT COVER CARTER IN ERGAL	FE1511
COPERCHIO TESTA MOTORE IN ERGAL	FE1526
CORONA ERGAL SUPERLEGGERA ANODIZZATA DURA PASSO 415 DENTATURA 49-56	GRC016
PIGNONE ACCIAIO SUPERLEGGERO PASSO 415 DENTATURA 16-19	GRP006
KIT TRASMISSIONE 3 CORONE + 2 PIGNONI + CATENA DID ERZ SDH 415	GRK007
KIT TRASMISSIONE 8 CORONE + 4 PIGNONI + CATENA DID ERZ SDH 415	GRK008
KIT 6 PRIGIONIERI CORONA ALLEGGERITI	FE1527



# YAMAHA R6 2017-2018



RADIATORE ACQUA RACING	FE1489
RADIATORE ACQUA RACING (CON TUBI IN SILICONE)	FE1489S
RADIATORE ACQUA AGGIUNTIVO (OMOLOGATO GARE STOCK)	FE1491
RADIATORE ACQUA AGGIUNTIVO (OMOLOGATO GARE STOCK, CON TUBI IN SILICONE)	FE1491S
TELAIETTO RACING ANTERIORE IN ALLUMINIO (PER STRUMENTAZIONE ORIGINALE)	FE1496
TELAIETTO RACING ANTERIORE IN ALLUMINIO (PER STRUM.ORIG.) + CANALE ARIA	FE1496C
TELAIETTO RACING ANTERIORE IN ALLUMINIO (PER STRUMENTAZIONE 2D)	FE1532
TELAIETTO RACING ANTERIORE IN ALLUMINIO (PER STRUM.2D) + CANALE ARIA	FE1532C
TELAIETTO RACING POSTERIORE IN ALLUMINIO	FE1500
PARALEVA REGOLABILE FRENO Ø14->	FE1426
PARALEVA REGOLABILE FRIZIONE Ø14->	FE1441
SERBATOIO RECUPERO SFIATI VAPORI OLIO MOTORE IN ALLUMINIO	FE1536
CARENA COMPLETA RACING	VR721
CUPOLINO RACING	VR722
FIANCATA SINISTRA	VR723
FIANCATA DESTRA	VR724
VASCA (CON FOGLIO PARACALORE)	VR725
CODONE RACING (PER SELLA IN NEOPRENE) + STAFFA ALLUMINIO	VR726
SOTTOCODONE	VR727
PARAFANGO ANTERIORE	VR728
COPERTURA SERBATOIO	VR729
CANALE ARIA RACING (PER TELAIETTO ANTERIORE RACING FEBUR)	VR730
PLEXIGLASS RIALZATO TRASPARENTE CON SERIGRAFIA	CY.0016.HP
CORONA ERGAL SUPERLEGGERA ANODIZZATA DURA PASSO 520 DENTATURA 40-48	GRC007
PIGNONE SUPERLEGGERO PASSO 520 DENTATURA 15-18	GRP003
KIT TRASMISSIONE 3 CORONE + 2 PIGNONI + CATENA DID ERV3 520	GRK004



**4 VOLTE CAMPIONI MONDIALI SUPERBIKE**  
**14 VOLTE CAMPIONI MONDIALI SUPERSPORT 600**  
**4 VOLTE CAMPIONI MONDIALI SUPERSTOCK 1000**  
**1 VOLTA CAMPIONI MONDIALI SUPERSPORT 300**  
**24 VOLTE CAMPIONI ITALIANI CIV**  
**1 VOLTA CAMPIONI MONDIALI MX2**  
**1 VOLTA CAMPIONI MONDIALI MXGP**  
**2 VOLTE CAMPIONI MONDIALI MX WOMEN**  
**2 VOLTE CAMPIONI ITALIANI ENDURO**  
**1 VOLTA CAMPIONI TT ISOLA DI MAN**  
**1 VOLTA CAMPIONI AMA**

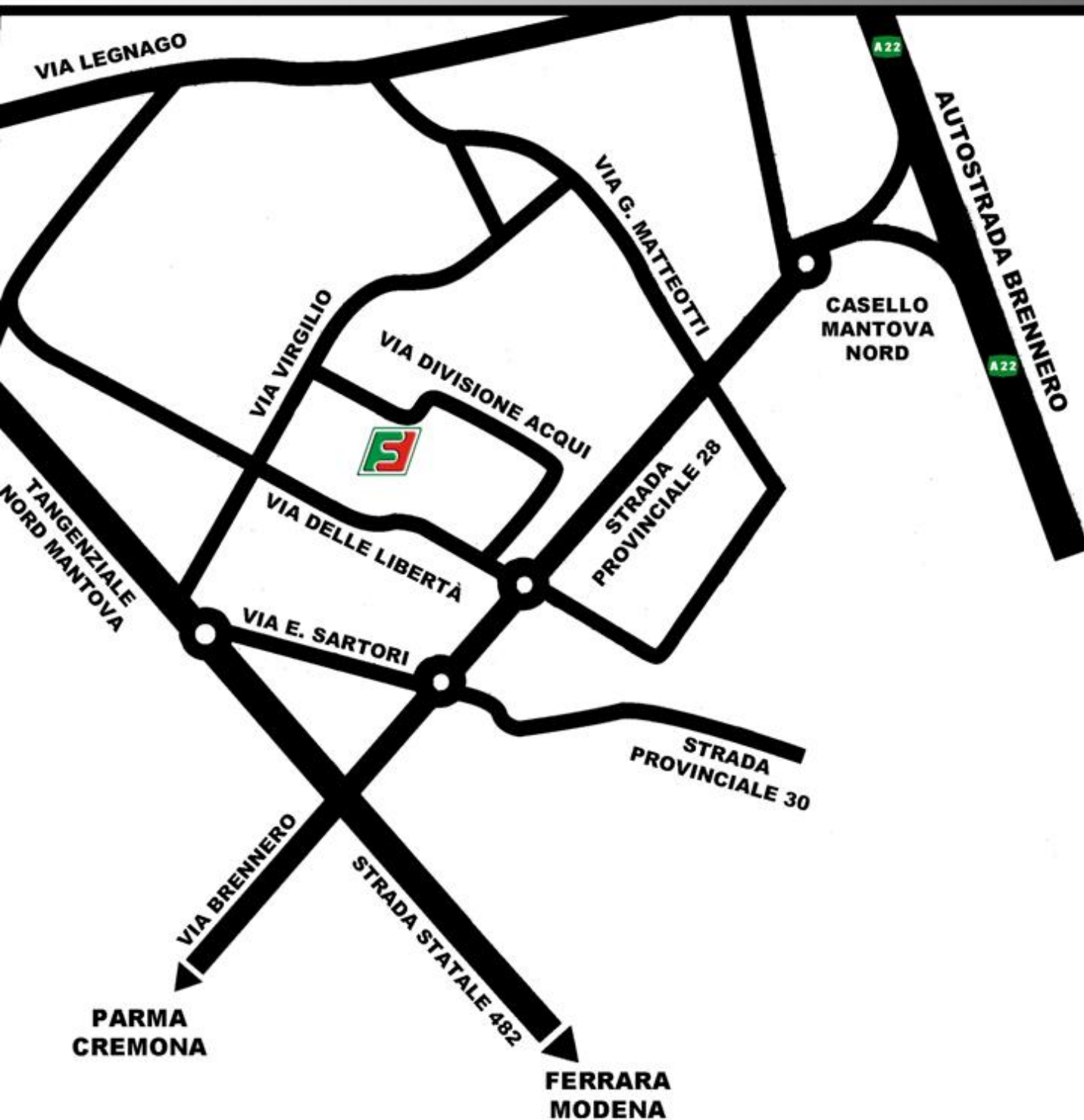

## **FEBUR**

VIA DIVISIONE ACQUI, 12  
46030 SAN GIORGIO DI MANTOVA (MN)

TEL: +39 0376 371377

FAX: +39 0376 271112

E-MAIL: [INFO@FEBUR.IT](mailto:INFO@FEBUR.IT)

[WWW.FEBUR.IT](http://WWW.FEBUR.IT)

[WWW.FEBURSTORE.COM](http://WWW.FEBURSTORE.COM)

**MX FONTARACING**

**KIARA FONTANESI**

**CAMPIONESSA MONDIALE MXWOMEN 2017-2018**



**BARNI RACING TEAM**

**MICHELE PIRRO**

**CAMPIONE ITALIANO SUPERBIKE CIV 2017-2018**